

Blomberg®

seit 1883

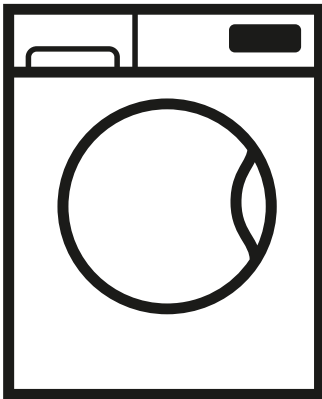

מכונת כביסה
מדריך למשתמש

ראלקו מוצרי צריכה בע"מ

המצודה 31 אזור 5800174



LWF27442



לקוחות נכבדים!

אנו מודים לכם ושמחים שהצטרפתם למשפחת קבוצת ראלקו.

במייבשים החדשים והיוקרתיים מתוצרת **Blomberg** המיובאים על-ידי חברת **ראלקו מוצרי צריכה בע"מ**, מיושמות הטכנולוגיות החדישות ביותר המעניקות ביצועים מעולים, בטיחות מושלמת ונוחות מרבית בשימוש.

חברת **ראלקו מוצרי צריכה בע"מ**, רואה בנוחות שלכם אתגר עליון ושוקדת ללא הרף לשמירה על רמת איכות גבוהה המוענקה לכם.

נא קראו את ההוראות בעיון רב טרם התקנת המיובש ותחילת השימוש בו, ואנו משוכנעים כי תפיקו הנאה מושלמת וכי תהיו שבעי רצון מביצועיו ומאמינותו.

חוברת זו, מספקת מידע מדויק באשר להתקנת המיובש.

באיחולי הנאה והצלחה

ראלקו מוצרי צריכה בע"מ

המצודה 31 אזור 5800174



לקוח יקר,

קרא תחילה מדריך למשתמש זה!

תודה לך שבחרת במוצר מתוצאת Blomberg. אנו מקווים שתפיק את התוצאות הטובות ביותר מהמוצר, אשר יוצר באיכות גבוהה ובטכנולוגיה חדשנית ביותר.

לכן, קרא בעיון את כל המדריך למשתמש ואת כל המסמכים הנלווים אליו לפני שתשתמש במוצר ושמור אותם בהישג יד לעת הצורך.

אם אתה מעביר את המוצר למישהו אחר, מסור יחד אתו גם את המדריך למשתמש.

פעל בהתאם לכל האזהרות והמידע המופיעים במדריך למשתמש.

הסבר אודות הסמלים

סכנה!



• סכנה ברמה גבוהה, אשר אם לא תימנע עלולה לגרום למוות או לפציעה קשה.

אזהרה!



• סכנה ברמה בינונית, אשר אם לא תימנע עלולה לגרום למוות או לפציעה קשה.

זהירות!



• סכנה ברמה נמוכה, אשר אם לא תימנע עלולה לגרום לפציעה קלה או בינונית.

הערה



מידע שימושי או רמזים יעילים על השימוש.

7	1	הוראות בטיחות כלליות
7	1.1	בטיחות ילדים
7	1.2	בטיחות מוצרים
7	1.3	בטיחות בחשמל
8	1.4	בטיחות משטחים חמים
8	1.5	אחר
9	2	הוראות להגנת הסביבה
9	2.1	תאימות להנחיית WEEE
9	2.2	סילוק המוצר לאשפה
9	2.3	מידע על האריזה
10	2.4	מה תוכל לעשות כדי לחסוך באנרגיה
10	3	שימוש מיועד
11	4	המוצר שלך
11	4.1	סקירה כללית
12	4.2	תכולת האריזה
13	4.3	לוח הבקרה
14	4.4	צילום מסך
15	5	מפרטים טכניים
16	6	התקנה
16	6.1	מיקום התקנה הולם
17	6.2	הסרת אביזרי הקיבוע של האריזה
18	6.3	הסרת בורגי הבטיחות של ההובלה
19	6.4	חיבור המכונה למערכת אספקת המים
20	6.5	חיבור צינור ניקוז המים למערכת הניקוז
21	6.6	כוונון הרגליות
22	6.7	חיבור לחשמל
23	7	שימוש ראשון
23	7.1	ניקוי התוף
24	8	הכנה לכביסה
24	8.1	מיון הכביסה
25	8.2	הכנת הבגדים לכביסה
25	8.3	הכנסת הכביסה למכונה והוצאתה ממנה
26	8.4	שימוש בתכשיר כביסה
26	8.4.1	מגירת תכשיר הכביסה
26	8.4.2	תכשיר כביסה, מרכז וחומרי ניקוי אחרים
27	8.4.3	בחירת סוג תכשיר הכביסה
27	8.4.4	התאמת כמות תכשיר הכביסה
27	8.4.5	שימוש בנוזל כביסה או בג'ל כביסה

28	8.4.6 שימוש בתכשיר כביסה בצורת טבלייה ובנוזל כבסה בכמוסות
28	8.4.7 שימוש במרכזי כביסה
28	8.4.8 שימוש בעמילן
28	8.4.9 שימוש במסיר אבנית
28	8.4.10 שימוש במלבינים
29	9. תוכניות ופונקציות עזר
29	9.1 בחירת תוכניות
30	9.2 תוכניות
35	9.3 טבלת תוכניות
37	9.4 בחירת פונקציית עזר
38	9.5 פונקציות עזר
39	10. הגדרת תוכנית
39	10.1 בחירת טמפרטורה
39	10.2 בחירת מהירות סחיטה
40	10.3 בחירת המת הלכלוך
41	10.4 הפעלת התוכנית
41	10.5 שלבי התוכנית
42	10.6 סיום התוכנית
43	11. אפשרויות של תוכנית
43	11.1 הגדרת זמן הסיום
44	11.1.1 ביטול הגדרת זמן הסיום
45	11.2 חסימת ילדים
45	11.2.1 להפעלת חסימת ילדים:
45	11.2.2 לביטול הפעלת חסימת ילדים:
46	11.3 העברת המכונה למצב הפסקה
47	11.4 ביטול התוכנית
48	12. מאפיינים נוספים
48	12.1 הפעלה וביטול הפעלה של צליל האזהרה
48	12.2 מצב חיסכון באנרגיה
48	12.2 נעילת דלת הכנסת הכביסה
49	13. תחזוקה וניקוי
49	13.1 ניקוי מגירת תכשיר הניקוי
49	13.2 ניקוי דלת הכנסת הכביסה
49	13.3 ניקוי גוף המכונה ולוח הבקרה
50	13.4 ניקוי מסנני כניסת המים
50	13.5 ניקוי מסנן המשאבה
51	13.5.1 ניקוי מסננים מלוכלכים
52	14. איתור תקלות

1 הוראות בטיחות כלליות

1.1 בטיחות ילדים



אזהרה!

יש להרחיק מהמוצר ילדים מתחת לגיל 3, אלא אם כן הם נמצאים בהשגחה רצופה.

במוצר זה יכולים להשתמש ילדים בני 8 ומעלה ובני אדם בעלי לקויות פיזיות, חישתיות או שכליות וכן אנשים חסרי מיומנויות או ניסיון, בתנאי שתהיה עליהם השגחה או שיונחו כיצד להשתמש במוצר בצורה בטוחה ומפני אילו סכנות להישמר.

יש למנוע מילדים מתחת לגיל 8 גישה למוצר ואפשרות להתעסק אתו. אין להרשות לילדים לבצע עבודות ניקוי ותחזוקת משתמש ללא השגחה.

המוצרים החשמליים מסוכנים לילדים.

השתמשו/י בחסימת ילדים על מנת למנוע מילדים להתעסק עם המוצר. אל תשכח לסגור את דלת הכנסת הכביסה כאשר אתה יוצא מהחדר שבו ממוקם המוצר.

חומרי האריזה מסוכנים לילדים.

1.2 בטיחות מוצרים



אזהרה!

נתק את המוצר מהחשמל כשאינו בשימוש.

הקפד תמיד שפעולות התיקון יבוצעו על ידי נציג שירות מוסמך.

אין לפתוח בכוח את דלת הכנסת הכביסה הנעולה. ניתן לפתוח את הדלת מספר דקות לאחר סיום מחזור השטיפה.

אין לפתוח את דלת הכנסת הכביסה או להסיר את המסנן כאשר יש עדיין מים בתוף. הדבר עלול לגרום להצפה ולכוויה מן המים חמים.

על צינור אספקת המים וצינור הניקוז להיות מהודקים היטב ולהישאר ללא פגם.

1.3 בטיחות בחשמל



סכנה!

אין להפעיל מוצרים מקולקלים עד שיתוקנו על ידי נציג שירות מוסמך. אין לנסות להגיע לחלקים פנימיים של המוצר, שאינם מצוינים בהוראות התחזוקה.

אין לשטוף את המוצר על ידי התזת מים מעליו או הרטבתו במים!
לעולם אל תיגע/י בתקע של כבל החשמל בידיים רטובות!

1.4 בטיחות משטחים חמים

הזכוכית של דלת הכנסת הכביסה מתחממת יתר על המידה במהלך כביסה בטמפרטורות גבוהות. לכן, אין לאפשר לילדים לגעת בזכוכית כשמכונת הכביסה פועלת.



אזהרה!

1.5 אחר

אין להשתמש בחומרים כימיים דליקים, נפיצים או בחומרים כימיים דומים אחרים לצורך ניקוי המוצר או לשם מטרת אחרות. אין לדרוך או לעמוד על המוצר. אין להציב עצמים כבדים על המוצר. אם תציב מייבש כביסה על מכונת הכביסה, אבטח אותה במנגנון חיבור מתאים שתוכל להשיג אצל נציג שירות מוסמך. נתק את המוצר מהחשמל, סגור את הברז ופנה לנציג שירות מוסמך מבלי לטפל במוצר אם נגרם לו נזק. הרחק את חיות המחמד שלך ממכונת הכביסה.



2 הוראות להגנת הסביבה

2.1 תאימות להנחיית WEEE

מוצר זה אינו מכיל חומרים מזיקים או אסורים המתוארים ב"תקנה על בקרת פסולת של מכשירים חשמליים ואלקטרוניים (WEEE)" שפורסמה על ידי המשרד לאיכות הסביבה ועיור של טורקיה. תקנה זו תואמת להנחיית WEEE.

2.2 סילוק המוצר לאשפה

מוצר זה יוצר עם חלקים וחומרים באיכות גבוהה, שניתן לעשות בהם שימוש חוזר והם מתאימים למחזור. לכן, אם סיום חיי השירות של מוצר זה, אין לסלק אותו לאשפה ביתית רגילה. קח אותו לנקודת איסוף למחזור ציור חשמלי ואלקטרוני. היוועץ ברשויות המקומיות, כדי לברר היכן נמצאת נקודת האיסוף הקרובה ביותר למקום מגוריך. עזור להגן על הסביבה ועל אוצרות הטבע על ידי מחזור מוצרים משומשים. לבטיחות ילדים, לפני סילוק המוצר חתוך את כבל החשמל ושובר את מנגנון הנעילה של דלת הכנסת הכביסה באופן שלא יהיה שמיש. תאימות להנחיית RoHS (ההנחיה להגבלת חומרים מסוכנים) המוצר שרכשת תואם את הנחיית RoHS של האיחוד האירופי (EU/2011/65). הוא אינו מכיל חומרים מזיקים או אסורים המצוינים בהנחיה.



2.3 מידע על האריזה

חומרי האריזה של המוצר מיוצרים מחומרים ממוחזרים, בהתאם לתקנות הארציות בנושא איכות הסביבה. אין לסלק לאשפה חומרי אריזה ביחד עם אשפה ביתית או פסולת אחרת. קח אותם לנקודות האיסוף של חומרי האריזה שהקצו לשם כך הרשויות המקומיות.

2.4 מה תוכל לעשות כדי לחסוך באנרגיה

- פעל בהתאם למידע המופיע בסעיף "טבלת תוכניות וצריכה".
- אם מכונת הכביסה מלאה יתר על המידה, ביצועי המכשיר יהיו פחות טובים.
- בנוסף ייתכנו בעיות של רעש ורטט.



זהירות!

- המידע הבא יסייע לך להשתמש במוצר באופן ידידותי לסביבה ויעיל מבחינת צריכת אנרגיה.
- (א) הפעל את המוצר בקיבולת הגבוהה ביותר המותרת לתוכנית שבחרת, אך אל תמלא אותה יתר על המידה. ראה "טבלת תוכניות וצריכה".
 - (ב) פעל בהתאם לטמפרטורות המומלצות בטבלת תוכניות וצריכה.
 - (ג) כבס קלות כביסה מלוכלכת בטמפרטורות נמוכות.
 - (ד) השתמש בתוכניות מהירות יותר לכמויות קטנות של כביסה מלוכלכת במידה קלה.
 - (ה) אין להשתמש בשטיפה מוקדמת ובטמפרטורות גבוהות לכביסה שאינה מלוכלכת או מוכתמת מאוד.
 - (ו) אם אתה מתכנן לייבש את הכביסה במייבש כביסה, בחר את מהירות הסחיטה הגבוהה ביותר המומלצת בתהליך הכביסה.
 - (ז) אין להשתמש בתכשיר כביסה מעבר לכמות המומלצת על האריזה.

3 שימוש מיועד

- (א) מוצר זה נועד לשימוש ביתי.
- (ב) הוא אינו מתאים לשימוש מסחרי ואין להשתמש בו לשום מטרה אחרת מעבר לשימוש המיועד שלו.
- (ג) מתאים לבדים הניתן לכבס במכונת כביסה.
- (ד) היצרן מתנער מכל אחריות עקב שימוש או הובלה לא נכונים.
- (ה) אורך חיי השירות של המוצר הוא 10 שנים. במהלך תקופה זו יהיו חלקי חילוף מקוריים זמינים להפעלת המוצר בצורה נכונה.
- (ו) אין לכבס במכונה פריטים כמו שטיחים, שטיחונים וכו'. הם עלולים לגרום למכונה נזק בלתי הפיך.

4. המוצר שלך

4.1 סקירה כללית

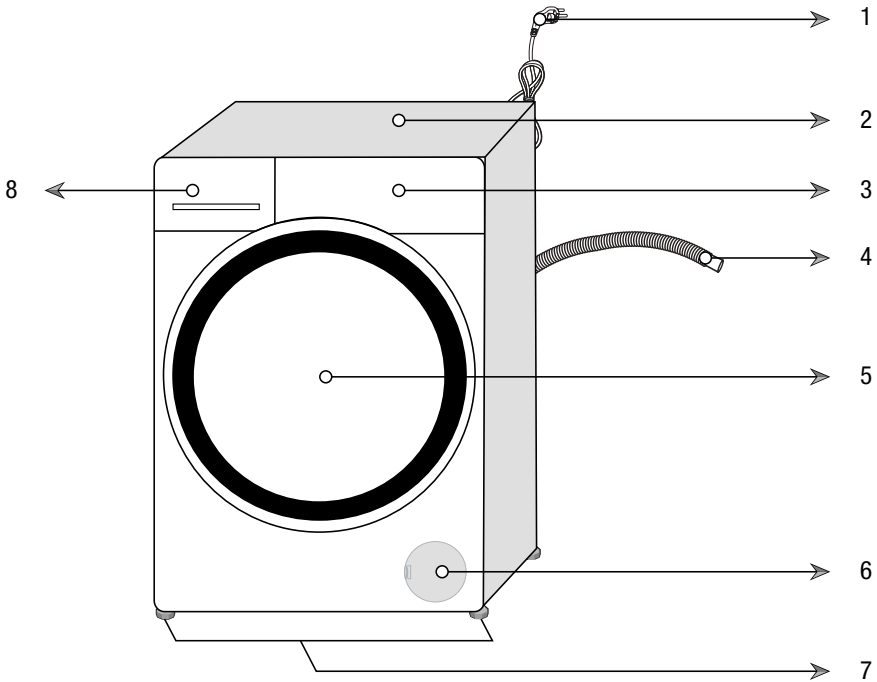

- 1 - כבל השמל
- 2 - לוח עליון
- 3 - לוח בקרה
- 4 - צינור פליטת המים
- 5 - דלת הכנסת הכביסה
- 6 - מכסה המסנן
- 7 - רגליות מתכווננות
- 8 - מגירת תכשיר הכביסה

4.2 תכולת האריזה

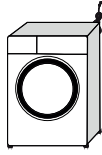
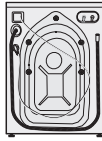

כבל חשמל

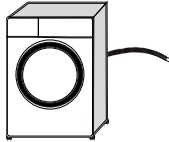

צינור פליטת המים



בורגי הבטיחות של ההובלה

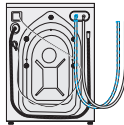
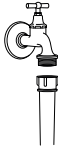

צינור כניסת המים

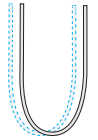

מכל לנוזל כביסה



מדריך למשתמש



קבוצת שקעים מפלסטיק



• הנתונים המספריים המופיעים במדריך זה נועדו להמחשה בלבד וייתכן שלא יתאימו בדיוק למוצר שרכשת.



הערה

4.3 לוח הבקרה

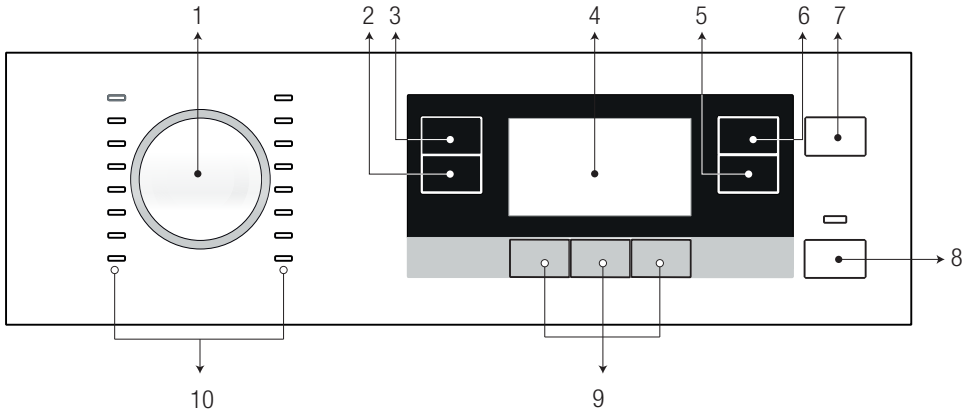

- 1 כפתור בחירת תוכניות
- 2 לחצן כוונן דרגת הסחיטה
- 3 לחצן כוונן גובה הטמפרטורה
- 4 תצוגה
- 5 לחצן כוונן זמן סיום
- 6 לחצן כוונן רמת הלכלוך
- 7 כפתור הפעלה/כיבוי
- 8 כפתור הפעלה / הפסקה
- 9 לחצני פונקציות העזר
- 10 נורות בחירת תוכניות

4.4 צילום מסך

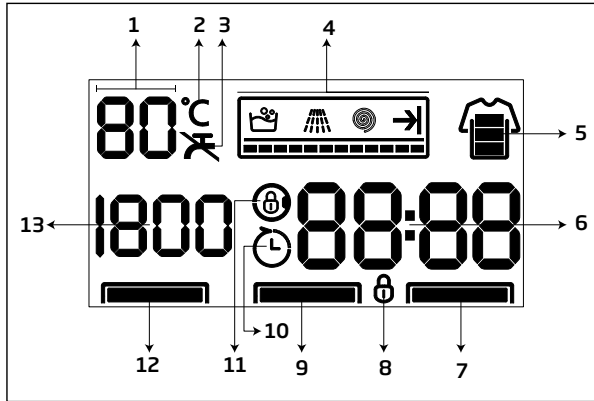

- 1 מחוון טמפרטורה
- 2 סמל טמפרטורה
- 3 סמל אין מים
- 4 מחוון מעקב אחר תוכניות
- 5 מחוון רמת הלכלוך
- 6 פרטי משך התוכנית
- 7 נורת פונקציות העזר
- 8 סמל הפעלת חסימת ילדים
- 9 נורת פונקציות העזר
- 10 סמל התחלה מושהית הופעלה
- 11 סמל נעילת הדלת תפוסה
- 12 נורת פונקציות העזר
- 13 מחוון בחירת מהירות סחיטה

5. מפרטים טכניים

Blomberg	שם הספק או סימן מסחרי
LWF27442	שם הדגם
7	יכולת נקובה (בק"ג)
1200	מהירות סחיטה מרבית (סל"ד)
84	גובה (ס"מ)
60	רוחב (ס"מ)
55	עומק (ס"מ)
64	משקל נקי (4 ± ק"ג)
- / •	נקודת כניסת מים יחידה / נקודת כניסת מים כפולה • זמין
230 V / 50Hz	מתח חשמלי (V/Hz)
10	זרם כולל (A)
2200	הספק כולל (W)
1110	קוד דגם ראשי

המפרטים הטכניים עשויים להשתנות ללא הודעה מוקדמת לצורך שיפור איכות המוצר.

6. התקנה

6.1 מיקום התקנה הולם

- מוצרים פגומים מהווים סכנה לבטיחות.
- לפני ההתקנה בדוק אם אין פגמים במוצר.
- אם יש, דאג שהמוצר לא יותקן.



אזהרה!

- אין להניח את המוצר על רצפה שאינה יכולה לשאת את המטען.
- כדי לא לגרום נזק למוצר או לרצפה.
- המשקל הכולל של מכונת הכביסה ומייבש הכביסה בקיבולת מלאה, כאשר המייבש מונח על מכונת הכביסה הוא כ-180 ק"ג.
- אין להתקין את המוצר במקומות שבהם קיימת סכנת קפיאה.
- זאת כדי לא לגרום נזק למוצר וכדי שלא תהיה בבית סכנת הצפה.



זהירות!

- הכנת המיקום למתקני החשמל, מי הברז ומי השפכים במקום ההתקנה היא באחריות הלקוח. להתקנת המוצר עם סיום הכנות אלה, פנה אל נציג השירות המוסמך הקרוב למקום מגוריך.
- ודא שצינור כניסת המים, צינור ניקוז המים וכל החשמל אינם מקופלים, מעוכים ושלא מופעל עליהם לחץ בעת דחיפת המוצר למקומו לאחר פעולות ההתקנה והניקוי.
- היצרן לא יישא באחריות לנזקים שעלולים להיגרם כתוצאה מפעולות שנעשו על ידי גורמים בלתי מוסמכים.



הערה

- (א) הנח את המוצר על משטח קשה, שטוח וישר.
- (ב) אין להציב את המוצר על רצפה מכוסה בשטיח.
- (ג) מומלץ להשאיר רווח בצדי המכונה כדי להפחית את הרטט והרעש.
- (ד) אין להציב את המוצר על פלטפורמה כלשהי.
- (ה) אין להניח על מכונת הכביסה מקורות חום כמו כיריים, מגהצים, תנורים וכו', ואין להשתמש בהם על גבי המוצר.

6.2 הסרת אביזרי הקיבוע של האריזה

- בקש עזרה ממישהו לביצוע הליך זה.
- סכנת פציעה.



זהירות!

- להסרת אביזרי הקיבוע של האריזה:
- (א) הטה את המוצר לאחור.
 - (ב) הסר את אביזרי הקיבוע של האריזה על ידי משיכת הסרט.



6.3 הסרת בורגי הבטיחות של ההובלה

- הסר את בורגי הבטיחות של ההובלה לפני שתפעיל את המוצר!
- - כדי לא לגרום נזק למוצר.



זהירות!

- (א) שחרר את כל בורגי הבטיחות של ההובלה באמצעות מפתח ברגים מתאים עד אשר הם מסתובבים בחופשיות.

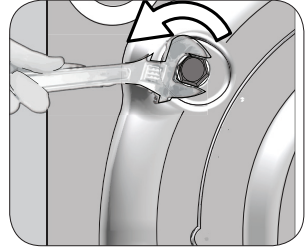

- (ב) הסר את בורגי הבטיחות של ההובלה על ידי סיבובם בעדינות.

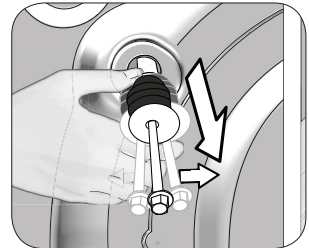

- (ג) לאחר הסרת הברגים, סגור את החורים בפקקים המגיעים עם תיק המדריך.

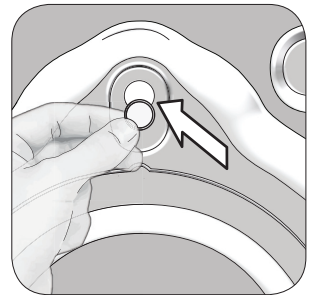

- שמור את בורגי הבטיחות של ההובלה במקום בטוח, כדי שתוכל להשתמש בהם שוב בפעם הבאה שתצטרך להעביר את המוצר ממקום למקום.
- לפני הזזת המוצר, התקן את בורגי הבטיחות של ההובלה בסדר הפוך לפעולת הפירוק.



הערה

6.4 חיבור המכונה למערכת אספקת המים

- על לחץ אספקת המים הדרוש לפעולת המוצר להיות 1-10 ברם (0.1 – 1 מגה פסקל). (על קצב זרימת המים להיות 10 – 80 ליטר בדקה שיזרמו מברז פתוח לגמרי).
- - התקן שסתום לחץ אם לחץ המים גבוה יותר.
- - במוצר החדש אין להשתמש בצינורות ישנים או משומשים לכניסת מים.
- - הם עלולים להשאיר כתמים על הכביסה.
- - אין לחבר את צינור כניסת המים הקרים לנקודת יציאת המים החמים.
- - עלול להיגרם נזק לכביסה או שהמוצר יעבור למצב הגנה ולא יפעל.



זהירות!

- (א) חבר את הקצה הישר של צינור כניסת המים המגיע עם המוצר אל ברז המים הקרים ואת הקצה המעוקל אל נקודת כניסת המים בחלקו האחורי של המוצר, כפי שמתואר באיור.

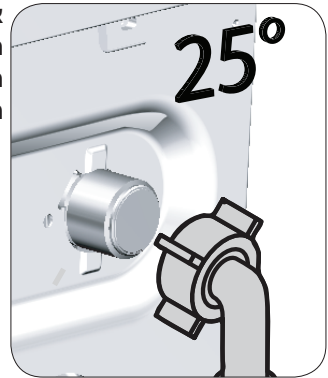

- (ב) הדק בידך בצורה בטוחה את כל אומי הצינור. אין להשתמש בכלי עבודה בעת הידוק האומים.
- (ג) פתח את הברזים לגמרי לאחר חיבור הצינור, כדי לבדוק אם קיימות נזילות במקומות החיבור. אם קיימת נזילה, סגור את הברז והסר את האום. הדק שוב בקפידה את האום לאחר בדיקת הנזילה. פתח את הברז וחזור על הבדיקות.
- (ד) ודא שהברזים סגורים כאשר המוצר אינו בשימוש.

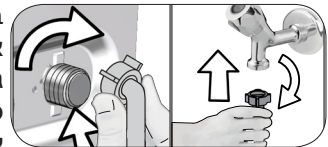

6.5 חיבור צינור ניקוז המים למערכת הניקוז

- הצמד את קצה צינור הניקוז ישירות אל מערכת הניקוז של מי השופכין, אל הכיור או אל האמבטיה.
- אין ליצר מגע עם המים הנפלטים. סכנת כוויות, מכיוון שהמים עלולים להיות חמים.
- קבע עד הסוף את קצה הצינור של ניקוז המים כדי למנוע את יציאתו ממקומו.



זהירות!

- (א) חבר את צינור ניקוז המים לגובה מינימאלי של 40 ס"מ ולגובה מרבי של 100 ס"מ.
- (ב) המוצר עלול להתקלקל אם צינור ניקוז המים ימצא בגובה הרצפה או קרוב לגובה זה (פחות מ-40 ס"מ) מכיוון שמים ייכנסו אליו ויצאו ממנו ללא הפסקה.
- (ג) המוצר עלול להתקלקל עם צינוק ניקוז המים ימוקם גבוה מ-100 ס"מ, מכיוון שהוא לא יוכל לפלוט מים והמים יישארו בתוך המוצר.
- פעל בהתאם לגבהים המתוארים באיור.

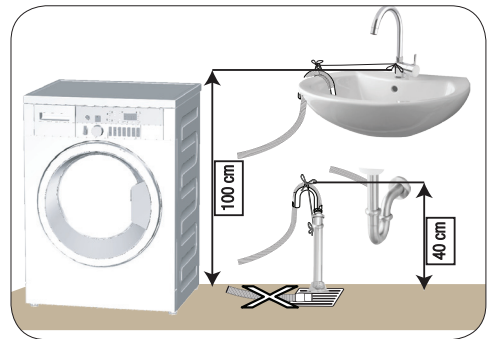

- (ד) על מנת למנוע מן המים לזרום בחזרה אל תוך המוצר ולהבטיח ניקוז קל, אין להשרות את הקצה של צינור הניקוז במי הביוב או להכניס אותו לתוך צינור הביוב לעומק העולה על 15 ס"מ. אם הוא ארוך מדי, קצר אותו.
- (ה) אין לכופף את קצה הצינור, אין לדרוך עליו או להפעיל עליו לחץ בין הנקז לבין המוצר.
- (ו) אם הצינור קצר מדי, השתמש בו על ידי הוספת צינור הארכה מקורי. אורכו הכולל של הצינור לא יעלה על 3.2 מ'. שכן המוצר עלול להתקלקל, מכיוון שמים ייכנסו אליו ויצאו ממנו ללא הפסקה.

6.6 כוונון הרגליות



זהירות!

- כוונן את הרגליות כך שהמוצר יהיה מאוזן במקום שבו משתמשים בו.
 - אזן את המכונה על ידי כוונון הרגליות.
 - בדוק אם קיימת תזוזה בלחיצה על המוצר מהקצוות האלכסוניים העליונים.
 - כדי שהמוצר לא יזוז ממקומו ויגרום לבעיות של הימחצות ורטט.
- אין להשתמש במכשירים כלשהם לשחרור אומי הנעילה. כדי שלא ייגרם נזק לאומי הנעילה.

- (א) שחרר ידנית את אומי הנעילה שברגליות.
- (ב) כוונן את הרגליות עד שהמוצר יעמוד בצורה ישרה ומאוזנת.
- (ג) הדק שוב בידיך את כל אומי הנעילה.

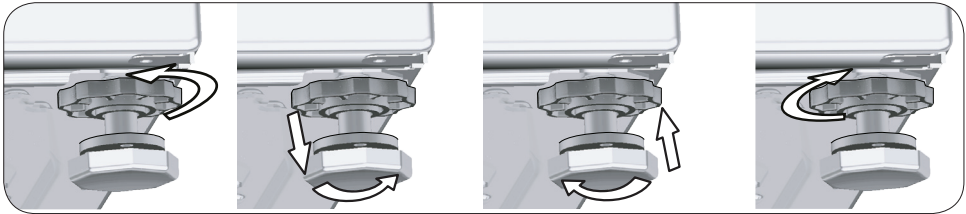

6.7 חיבור לחשמל

• כבלי חשמל פגומים יוחלפו על ידי נציגי שירות מוסמכים.



סכנה!

(א) חבר את המוצר לשקע מוארק המוגן על ידי נתיך A 16.

- החברה לא תישא באחריות לנזקים כלשהם שייגרמו עקב שימוש במוצר ללא הארקה, בהתאם לתקנות המקומיות.
- אם הערך הנוכחי של הנתיך או מפסק הזרם בבית נמוכים מ-16 אמפר, הזמן חשמלאי מוסמך להתקנת נתיך או מפסק זרם 16 אמפר.
- אין לבצע חיבורים בעזרת כבלים מאריכים או מפצלים.



הערה

- (ב) בעת החיבור יש לציית לתקנות הלאומיות.
- (ג) מספר חוטי המעגל החשמלי שבשקע חייב לעמוד בדרישות המכשיר. מומלץ להשתמש בממסר פחת (GFCI).
- (ד) על השקע שאליו מחובר כבל החשמל להיות נגיש בקלות לאחר ההתקנה.
- (ה) המתח המצוין בסעיף "5. מפרטים טכניים" להיות שווה למתח מערכת החשמל.

7. שימוש ראשון

7.1 ניקוי התוף



הערה

• הפעל את ניקוי התוף ללא כביסה במוצר.

- (א) השתמש בתוכנית כותנה ללא שטיפה מוקדמת.
(ב) בחר בפונקציות העזר מים נוספים או שטיפה נוספת.
(ג) הגדר את הטמפרטורה לרמה המומלצת באריזת חומר הניקוי המיוחד של התוף, שאותו ניתן לרכוש אצל נציגי שירות מוסמכים.
(ד) לפני שתתחיל להפעיל את התוכנית, הכנס את התכולה של שקית אחת של תכשיר לניקוי התוף (אם לא ניתן להשיג את החומר המיוחד, הכנס כפית אחת (עד 100 גרם) של אבקה למניעת אבנית) לתא תכשיר הכביסה. אם החומר למניעת אבנית מגיע בצורת טבליות, הכנס טבלייה אחת בלבד לתא הכביסה העיקרית.
(ה) הפעל את התוכנית.
(ו) לאחר שהתוכנית הסתיימה, יבש את פנים המפוח בעזרת מטלית נקייה.

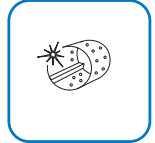

הערה

• חזור על ניקוי התוף פעם בחודשיים.

8. הכנה לכביסה

8.1 מיון הכביסה

- (א) מיון את הכביסה על פי סוג הבד, הצבע, דרגת הלכלוך וטמפרטורות מים מותרות.
- (ב) פעל תמיד בהתאם להוראות שבתוויות הבגדים.
- (ג) אין לכבס כביסה לבנה וצבעונית יחד. אריגי כותנה חדשים ובצבעים כהים עלולים להוריד צבע רב.

סמלי הכביסה									
								סמלי הכביסה במכונה	
ללא סחיטה	במכונה לא לכביסה	כביסת יד	כביסה עדינה	ללא גיהוץ	כביסה רגילה	מקסימום סמלים	טמפרטורות המים	כביסה	
		30°C	40°C	50°C	60°C	70°C	95°C		
		•	••	•••	••••	•••••	•••••		
								סמלי הייבוש	
אין לנקות יבש בניקי' יבש	אין לייבש במייבש כביסה	אין לייבש במייבש כביסה	ייבוש כביסה עדינה	ללא גיהוץ	מתאים לייבוש כביסה	הגדרות הייבוש			
יש לנקות בניקי' יבש	החל לייבוש בצל	תלה כביסה רטובה לייבוש	החל לייבוש בטובה	תלה לייבוש	ללא חימום	בטמפרטורה נמוכה	בטמפרטורה בינונית	בטמפרטורה גבוהה	בכל טמפרטורה
								גיהוץ	
גיהוץ לא לייבוש	לא לגיהוץ	גיהוץ בטמפרטורה נמוכה	גיהוץ בטמפרטורה בינונית	גיהוץ בטמפרטורה גבוהה	ייבוש או אדים	טמפרטורה מרבית		גיהוץ	
		110°C	150°C	200°C					
								הלבנה	
ניתן להשתמש רק במלבינים ללא כלור	אין להשתמש במלבין	ניתן להשתמש במלבין (נתרן תת-כלורי)	כל המלבינים מותרים						

8.2 הכנת הבגדים לכביסה

- (א) הסר את חלקי המתכת, כמו מתכת תומך, אבזם חגורה או כפתורי מתכת, או כבס את הבגדים בתוך שק בגדים או ציפית.
- (ב) רוקן את הכיסים ממטבעות, עטים ואטבי נייר, הפוך את הכיסים והברש אותם לפני הכביסה.
- (ג) הכנס פרטי לבוש קטנים, כמו גרבי תינוקות וגרבוני לתוך שק כביסה או ציפית.
- (ד) סגור את הרוכסן והדק את הלחצנים.
- (ה) יש לכבס בתוכנית מתאימה מוצרים המתאימים לכביסת יד או בעלי תוויות אחרות.
- (ו) יש לטפל בכתמים עיקשים בצורה הולמת לפני הכביסה.
- (ז) מכנסיים וכביסה עדינה יש לכבס הפוך.
- (ח) כביסה שהתלכלכה מאוד מחומרים כמו קמח, סיד, אבקת חלב יש לנער היטב לפני הכנסתה למוצר.

8.3 הכנסת הכביסה למכונה והוצאתה ממנה

- (א) פתח את דלת הכנסת הכביסה.
- (ב) אין לדחוס בצפיפות כביסה בתוך המוצר.
- (ג) דחף את דלת הכנסת הכביסה עד שתיסגר בהישמע צליל נעילה.
- (ד) הקפד לא לתקוע בגדים בדלת. דלת הכנסת הכביסה תהיה נעולה לאחר הפעלת התוכנית.
- (ה) נעילת דלת הכנסת הכביסה תתבטל זמן קצר לאחר סיום התוכנית.

8.4 שימוש בתכשיר כביסה

8.4.1 מגירת תכשיר הכביסה

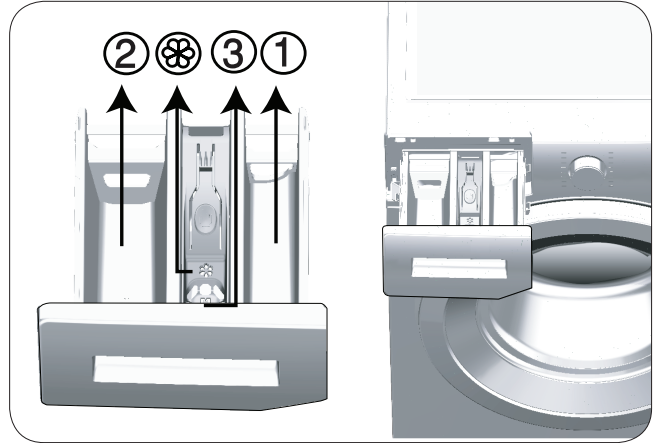

מגירת תכשיר הכביסה בנויה משלושה תאים:

- (1) לשטיפה מוקדמת
- (2) לכביסה עיקרית
- (3) למרכז
- (⊗) בנוסף, בתא המרכז קיים סיפון.

8.4.2 תכשיר כביסה, מרכז וחומרי ניקוי אחרים

- (א) הוסף תכשיר ניקוי ומרכז לפני התחלת תוכנית הכביסה.
- (ב) בעת שימוש בתוכנית ללא שטיפה מוקדמת, אין לשים תכשיר כביסה בתא השטיפה המוקדמת.
- (ג) אין לבחור תוכנית עם שטיפה מוקדמת אם אתה משתמש בשקית המכילה תכשיר כביסה או בכדור המכיל תכשיר כביסה. הנח את השקית המכילה את תכשיר הכביסה או את הכדור המכיל את תכשיר הכביסה בין הכבסים במוצר.
- (ד) אין להשאיר את מגירת תכשיר הניקוי פתוחה, כאשר תוכנית הכביסה מופעלת!

8.4.3 בחירת סוג תכשיר הכביסה.

- אין להשתמש באבקת סבון.
- הקפד להשתמש בתכשירי כביסה ייעודיים למכונות כביסה.



זהירות!

- סוג תכשיר הכביסה שבו יש להשתמש תלוי בסוג האריג ובצבעו.



הערה

- (א) השתמש בתכשירי כביסה שונים לכביסה צבעונית ולכביסה לבנה.
- (ב) את הכביסה העדינה יש לכבס בתכשירי כביסה מיוחדים (נוזל כביסה, שמפו לצמר, וכו') המשמשים אך ורק לכביסה עדינה.
- (ג) בכביסת בגדים בצבע כהה ושמיכות פוך, מומלץ להשתמש בנוזל כביסה.
- (ד) כבס מוצרי צמר בתכשיר כביסה מיוחד המיוצר במיוחד למוצרי צמר.

8.4.4 התאמת כמות תכשיר הכביסה

- (א) כמות תכשיר הכביסה לשימוש תלוי בכמות הכביסה, בדרגת הלכלוך ובקשיות המים.
- (ב) אין לחרוג מכמויות המינון המומלצות באריזת תכשיר הכביסה, כדי למנוע כמות קצף רבה מדי ושטיפה גרועה.
- (ג) השתמש בכמות קטנה יותר של תכשיר כביסה לכמויות קטנות יותר ופחות מלוכלכות של כביסה.

8.4.5 שימוש בנוזל כביסה או בג'ל כביסה

- (א) אין להשתמש בנוזל כביסה לשטיפה מוקדמת בתוכנית עם שטיפה מוקדמת.
- (ב) נוזל כביסה יכתיים את הבגדים בעת השימוש בפונקציה 'זמן סיום' שנועדה להפעיל את התוכנית בשלב מאוחר יותר. אם בכוונתך להשתמש בפונקציה 'זמן סיום' אל תשתמש בנוזל כביסה.
- (ג) צוק את הג'ל בתא תכשיר הכביסה של הכביסה העיקרית במהלך כניסת המים למכונה בפעם הראשונה, אם אתה משתמש בג'ל.
- (א) אין לשכוח לשים את כוסית הנוזל בתוך תא הכביסה העיקרית.
- (ב) אם נוזל הכביסה איבד מנוזליותו, יש לדללו במים לפני יציקתו לכוסית נוזל הכביסה.
- (ב) כשמשתמשים בתכשיר כביסה בצורת ג'ל, מלא אותה בנוזל הכביסה לפני הפעלת התוכנית.

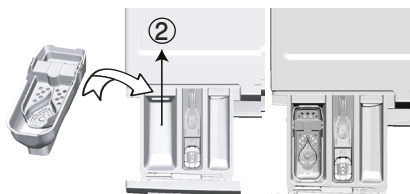

8.4.6 שימוש בתכשיר כביסה בצורת טבלייה ונוזל כבסה בכמוסות

- (א) אם טבלייה היא תכשיר נוזלי בכמוסה, שים אותה ישירות בתוך התוף לפני הפעלת המוצר.
(ב) הכנס את טבליית הכביסה אל תא הכביסה העיקרית או ישירות אל התוף לפני הפעלת המוצר.

8.4.7 שימוש במרכזי כביסה

- (א) צוק את המרכז אל תוך תא המרכז של מגירת חומר הניקוי.
(ב) אין לחרוג מסימון הדרגה ($\max <$) שבתא המרכז.
(ג) אם המרכז איבד מנוזליותו, יש לדללו במים לפני שמוסיפים אותו לתא תכשיר הניקוי.

8.4.8 שימוש בעמילן

- (א) הכנס עמילן בנוזל או באבקה לתא המרכז והפעל את תוכנית השטיפה.
(ב) אין להשתמש במרכז ובעמילן ביחד.
(ג) היעזר בהוראות ניקוי התוף המתוארות בסעיף שימוש התחלתי לאחר השימוש בעמילן.

8.4.9 שימוש במסיר אבנית

- (א) אם יש צורך, השתמש במסירי אבנית המיוצרים במיוחד למכונות כביסה בלבד.

8.4.10 שימוש במלבינים

- (א) בחר תוכנית עם שטיפה מוקדמת. הכנס מלבין לתא השטיפה המוקדמת בזמן שנכנסים מים למוצר בתחילת השטיפה המוקדמת.
(ב) אין לערבב יחד את החומר המלבין ואת תכשיר הכביסה.
(ג) השתמש בכמות קטנה בלבד (50 מ"ל) של חומר מלבין ושטוף את הבגדים היטב כדי לא לגרום לגירוי בעור.
(ד) אין לצקת את החומר המלבין ישירות על הכביסה.
(ה) אל תשתמש בו בכביסת פריטים צבעוניים.
(ו) בעת השימוש בחומרים מלבינים על בסיס חמצן, בחר תוכנית כביסה בטמפרטורה נמוכה.
(ז) ניתן להשתמש בחומר מלבין על בסיס חמצן יחד עם תכשיר הכביסה.

9. תוכניות ופונקציות עזר

9.1 בחירת תוכניות



הערה

- התוכניות מוגבלות למהירות הסחיטה הגבוהה ביותר המתאימה לאותו סוג אריג.
- בעת בחירת תוכנית, תמיד קח בחשבון את סוג האריג, צבעו ודרגת הלכלוך שלו וכן את טמפרטורת המים המותרת.
- בחר תמיד את הטמפרטורה הנמוכה ביותר הרלוונטית. טמפרטורה גבוהה יותר, פירושה צריכת חשמל גבוהה יותר.

(א) בחר את התוכנית הרצויה בעזרת הכפתור בחירת התוכניות.

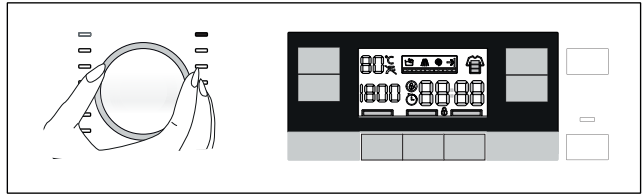

הערה

- אם לא מופעלת כל תוכנית, או אם לא לוחצים על מקש כלשהו תוך 10 דקות במהלך בחירת התוכניות, המוצור יכבה אוטומטית. התצוגה וכל המחווונים יכבו.
- אם תלחץ על כפתור הפעלה/כיבוי, יוצגו פרטי התוכנית שהוגדרו כברירת מחדל.

9.2 תוכניות

• תוכל לראות את סוג הפריטים המיועדים לכביסה ואת הצעות הכביסה על תוויות הבגדים.



• כותנה חסכוני

השתמש בתוכנית זו לכביסת אריגי כותנה ופשתן עמידים עם לכלוך רגיל על אף שזוהי תוכנית ממושכת יותר מכל התוכניות האחרות, היא צורכת פחות חשמל ומים. בעת הכנסת כמות כביסה קטנה יותר למכונה, פרקי זמן בשלבי התוכנית עשויים להתקצר אוטומטית. לכן, תפחת אף יותר צריכת החשמל והמים, והכביסה תהיה חסכונית יותר.



• טמפרטורת המים בפועל עשויה להיות שונה מטמפרטורת הכביסה המצוינת.



• כותנה

השתמש בתוכנית זו לכביסה של בגדי כותנה. הכביסה תכובס בפעולת שטיפה נמרצת במחזור כביסה ממושך יותר.



• סינתטי

השתמש בתוכנית זו לכביסה של בגדים סינתטיים. הכביסה תכובס בפעולת שטיפה עדינה ומחזור הכביסה יהיה קצר יותר לעומת התוכנית Cottons.



• צמר

השתמש בתוכנית זו לכביסה של בגדי צמר. בחר את הטמפרטורה המתאימה התואמת את הכתוב בתווית הבגד. לכביסה מצמר יש להשתמש בתכשירי הכביסה המתאימים.



"מחזור כביסת הצמר של מכונה זו אושר על ידי The Woolmark Company לכביסת מוצרי צמר שניתן לכבסם במכונה, בתנאי שיכובסו בהתאם להוראות המופיעות על תווית המוצר ולהוראות שפורסמו על ידי יצרן מכונת כביסה זו. M1367"
"ברביטניה, אירלנד, הונג קונג והודו, הסימן המסחרי של מוצרי צמד הוא סימן מסחרי בעל תעודת תקן".



• היגיינה+

השתמש בתוכנית זו לכבס בגדים של אנשים עם אלרגיות ובגדים המצריכים כביסה היגיינית (בגדי תינוקות, סדין, מצעים, הלבשה תחתונה, וכו').
משך התוכנית ארוך יותר והבגדים מתכבסים בצורה אינטנסיבית יותר בטמפרטורה גבוהה.
• Hygiene+ - בייבי+תוכנית 60°C נבדקה והיא מאושרת לשימוש על ידי "הקרן הבריטית לאלרגיות" (Allergy UK) בבריטניה.



• צבעוני

השתמש בתוכנית זו לכביסת **אריגי כותנה כהים או אריגים סינתטיים כהים**, או לכביסה, אשר אינך רוצה שהצבע שלה ידהה. הכביסה מבוצעת בפעולות עדינות ובטמפרטורות נמוכות. מומלץ להשתמש בנוזל כביסה או בשמפו צמר לכביסה צבעונית.



• סחיטה וניקוז

השתמש בתוכנית זו לסחיטה נוספת של הבגדים או לפליטת מים מתוך המוצר.



• שטיפה

השתמש בתוכנית זו לשטיפה נוספת במים או להשריית הבגדים בעמילן



• חולצות

השתמש בתוכנית זו לכביסה של חולצות כותנה וחולצות סינתטיות יחד ללא מיון.



• מים 40° , 40'

השתמש בתוכנית זו לכביסת בגדי כותנה עם לכלוך קל וללא כתמים בפרק זמן קצר.

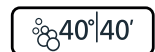

• עדינים •

השתמש בתוכנית זו לכביסה של בגדים המצריכים פעולות כביסה עדינות. הכביסה תכובס בפעולת שטיפה עדינה יותר לעומת התוכנית אריגים סינתטיים. תוכנית זו היא בעלת ביצועים זהים לתוכנית כביסה רגילה 40°.



• היגינה 20° •

השתמש בתוכנית זו לכביסה של בגדים שיש לכבס בטמפרטורה נמוכה, אך באופן היגיני. משך התוכנית ארוך יותר והבגדים מתכבסים בצורה אינטנסיבית יותר בטמפרטורה נמוכה.



• מיני 14' •

השתמש בתוכנית זו לכביסת בגדי כותנה עם לכלוך קל וללא כתמים בפרק זמן קצר. משך התוכנית הוא 14 דקות.



• מיני •

השתמש בתוכנית זו לכביסת בגדי כותנה עם לכלוך קל וללא כתמים בפרק זמן קצר.



• ניקוי עצמי •

• זוהי אינה תוכנית כביסה של בגדים. אלא תוכנית תחזוקה.
• אין להפעיל תוכנית זו כשקיימים חפצים במכונה. אם תפעיל את המכונה כשיש בה משהו, היא תזהה שקיימת כביסה בתוכה והתוכנית תתבטל.



זהירות!

השתמש בקביעות (פעם בחודשיים) לניקוי התוף ולהקפדה על ההיגינה הדרושה. הפעל את התוכנית ללא כביסה במכונה. לקבלת תוצאות טובות יותר, שים אבקה להסרת אבנית בתא של תכשיר הכביסה העיקרית. עם סיום התוכנית, השאר את דלת הכנסת הכביסה פתוחה מעט, כדי לאפשר לחלק הפנימי של המכונה להתייבש.

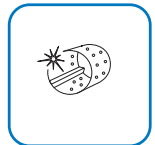

• טמפרטורה



למכונה תוכנית מיוחדת להסרת כתמים המאפשרת את הסרתם של סוגים שונים של כתמים באופן היעיל ביותר. השתמש בתוכנית זו אך ורק לכביסה של בגדי כותנה עמידים שאינם מורידים צבע. אין לכבס בגדים או פריטים אחרים עדינים וצבעוניים. לפני הכביסה יש לבדוק את תוויית הבגד (מומלץ לחולצות כותנה, מכנסיים ארוכים וקצרים, חולצות טריקו, בגדי תינוקות, פיג'מות, סינרים, מפות שולחן, מצעים, ציפות, סדינים, ציפיות, מגבות אמבטיה-חוף, מגבות קטנות, גרביים, לבני כותנה המתאימים לכביסה בטמפרטורה גבוהה ובפרק זמן ממושך). תוכל להשתמש בתוכנית אוטומטית להסרת כתמים כדי לכבס 24 סוגי כתמים המחולקים לשלוש קבוצות שונות בהתאם לבחירת רמת הכתמים. תוכל לראות קבוצות כתמים על פי רמת הלכלוך שנבחרה להלן. בהתאם לרמת הכתמים שנבחרה, תוכנית כביסה מיוחדת אשר על פי ישתנו משך שחיית השטיפה, פעולת הכביסה, משך הכביסה והשטיפה.

תוכל למצוא קבוצות כתמים על פי רמת הלכלוך שלהלן:

זיעה	לכלוך כבד
לכלוך בצווארון	
ארוחה	
מיונז	
רטבים לסלט	
איפור	
שמן מכונות	
מזון לתינוקות	
דם	לכלוך ברמה בינונית
שוקולד	
רפרפת	
עשב	
בוץ	
ביצים	
חמאה	
קארי	

תה	לכלוך קל
קפה	
מיץ פירות	
קטשופ	
יין אדום	
עמילן	
ריבה	
פחם	

- בחר את תוכנית הכתמים.
- בחר את הכתם שברצונך לנקות על ידי איתורו בקבוצות הנ"ל ובחירת הרמה בלחיצה על לחצן כוונן רמת הלכלוך. למידע מפורט, ראה סעיף הגדרות התוכנית.
- קרא בעיון את התוויות שעל הבגד והקפד לבחור את הטמפרטורה ומהירות הסחיטה המתאימות.

9.3 טבלת תוכניות

HE								
טווח טמפרטורות שניתן לבחירה C°	שטיפה מוגברת	ציל-קומט	קדם שטיפה	מהירות מרבית***	צריכת חשמל (בקו"ש)	צריכת מים (ליטרים)	מתען מרבי (בק"מ)	תוכנית
60-מי ברז				1200	0,91	48	7	**60
90-מי ברז	•	•	•	1200	2.30	83	7	90
90-מי ברז	•	•	•	1200	1.70	80	7	60
90-מי ברז	•	•	•	1200	1.10	80	7	40
60-מי ברז	•	•	•	1200	0.90	55	3	60
60-מי ברז	•	•	•	1200	0.67	50	3	40
40-מי ברז	•			1200	0.35	52	1.5	40
40-מי ברז	•	•		1200	0.38	51	3	40
30-90	*			1200	2.00	90	7	90
40-מי ברז	*	•	•	1000	0.70	57	3	40
70				600	2.20	78	-	70
40-90		•		1200	0.75	47	5.6	60
40-מי ברז				1200	0.65	46	7	40
60-מי ברז	•	*	•	800	1.25	52	3	60
20	*			1200	0.35	90	3.5	20
90-מי ברז	•			1200	2.05	64	7	90
90-מי ברז	•			1200	1.05	62	7	60
90-מי ברז	•			1200	0.14	60	7	30
30-מי ברז	•			1200	0.10	39	2	30

• ניתנת לבחירה. :

* נבחרת אוטומטית, לא ניתן לבטלה. :

** תוכנית תוויית אנרגיה (EN 60456) :

*** אם מהירות הסחיטה המרבית של המוצר נמוכה יותר מהערך הנקוב, תוכל לבחור מהירויות רק עד מהירות הסחיטה המרבית. :

- למילוי מרבי, עיין בתיאור התוכנית. :



הערה

- צריכת מים וחשמל עשויה להיות שונה מהרשום בטבלה הנ"ל, בכפוף לשינויים בלחץ המים, בקשיות המים, בטמפרטורת המים, בטמפרטורת הסביבה, בסוג הכביסה ובכמותה, בבחירת פונקציות העזר, במהירות הסחיטה ובשינויים במתח החשמל.
- תוכל לראות את משך הכביסה של התוכנית שבחרת בתצוגת המוצר. עשויים להופיע הבדלים קטנים בין הזמן המוצג על המסך לבין זמן הכביסה בפועל. זוהי תופעה רגילה.
- את מצבי בחירת פונקציות העזר תבניות יכול לשנות היצרן. ניתן להסיר מצבי בחירה קיימים ולהוסיף מצבי בחירה חדשים.
- היצרן שומר לעצמו את הזכות לבצע שינויים בתוכנית ובפונקציות העזר המופיעים בטבלה. שינויים אלה לא ישנו את ביצועי המוצר, אך ניתן יהיה לשנות את שלבי התוכנית ואת משכם".

9.4 בחירת פונקציית עזר



- כשאתה מנסה לשנות פונקציית עזר שלא ניתן לבחור בתוכנית הנוכחית, נורת המחווין של פונקציית העזר הרלוונטית לא תהבהב, אלא יישמע רק צליל אזהרה. מסגרות של אפשרויות זמינות יוארו.
- אם בחרת פונקציית עזר שנייה העומדת בסתירה לפונקציית העזר הראשונה לפני שהמוצור התחיל לפעול, הפונקציה שנבחרה ראשונה תבוטל ופונקציית העזר השנייה שנבחרה תישאר פעילה.
- לא ניתן לבחור פונקציית עזר שאינה תואמת לתוכנית. (ראה "טבלת תוכניות וצריכה")
- חלק מהתוכניות כוללות פונקציות שעליהן לפעול בו זמנית. פונקציות אלה לא ניתן לבטל. מסגרת פונקציית העזר לא תאיר. רק האזור הפנימי שלה יאיר.

- (א) בחר את פונקציית העזר הרצויות לפני תחילת התוכנית.
(ב) הנורה של פונקציית העזר שנבחרה תדלוק.

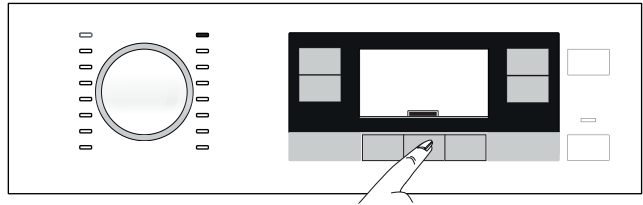

- תוכל לבחור פונקציות עזר המתאימות לתוכנית הנוכחית או לבטל את בחירתן לאחר שהחל מחזור הכביסה. אם מחזור הכביסה הגיע לנקודה שבה לא ניתן לבחור פונקציית עזר, יישמע צליל אזהרה.

9.5 פונקציות עזר

• קדם שטיפה

השטיפה המוקדמת כדאית רק בכביסה מלוכלכת בכבדות. אי שימוש בשטיפה מוקדמת, יביא לחיסכון באנרגיה, במים, בתכשיר כביסה ובזמן.



• שטיפה מוגברת

פונקציה זו מאפשרת למוצר לבצע שטיפה נוספת לזו המבוצעת כבר לאחר הכביסה העיקרית. לכן, ניתן להפחית את סכנת הפגיעה בעור רגיש (תינוקות, אנשים עם אלרגיות עור שונות, וכו') משאריות מזעריות של תכשיר כביסה שנותרו על הכביסה.



• צל-קמט

פונקציה זו מפחיתה את קימוטי הבגדים בזמן הכביסה. תנועות התוף מתמעטות ומהירות הסחיטה מוגבלת למניעת התקמטות. בנוסף, במהלך הכביסה נעשה שימוש במים נוספים.



10. הגדרת תוכנית

10.1 בחירת טמפרטורה

- (א) כאשר נבחרת תוכנית חדשה, הטמפרטורה המומלצת לתוכנית שנבחרה מופיעה על מחוון הטמפרטורות.
(ב) להורדת הטמפרטורה, לחץ על כפתור כוונן הטמפרטורה.
(ג) היא תחזור להתחלה לאחר בחירת האפשרות "קר" ותגיע לטמפרטורה הגבוהה ביותר שניתן לבחור בהתאם לתוכנית.

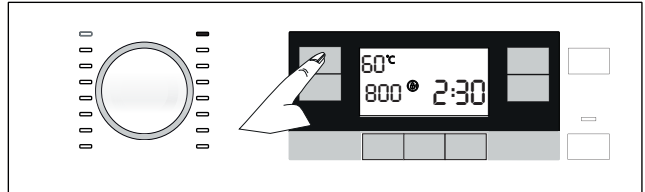

10.2 בחירת מהירות סחיטה

- (א) כאשר נבחרת תוכנית חדשה, מהירות הסחיטה המומלצת של התוכנית שנבחרה תוצג במחוון מהירות הסחיטה.
(ב) להקטנת מהירות הסחיטה, לחץ על לחצן "כפתור כוונן מהירות הסחיטה". מהירות הסחיטה תרד בהדרגה.
(ג) המהירות המרבית האפשרית של התוכנית הרלוונטית תופיע לאחר לחיצה נוספת.

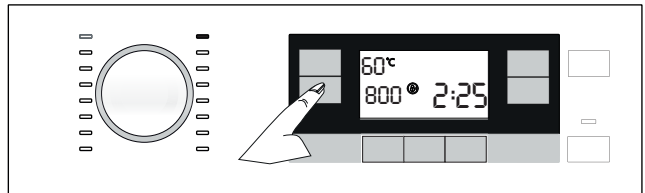

- (ד) האפשרויות "דחיית שטיפה" ו"ללא סחיטה" מוצגות אחרי רמות המהירות.

• דחיית שטיפה

אם אינך מתכוון להוציא את הכביסה מהמכונה מייד לאחר סיום התוכנית, תוכל להשתמש בפונקציה דחיית שטיפה, כדי לשמור את הכביסה במי השטיפה הסופית ולמנוע את התקמטות הבגדים כשאינ מים במכונה. לחץ על כפתור הפעלה/הפסקה לאחר תהליך זה, אם ברצונך לנקז את המים בני לסחוט את הכביסה. התוכנית תמשיך ותסתיים לאחר ניקוז המים. אם ברצונך לסחוט את הכביסה המוחזקת במים, כוונן את מהירות הסחיטה ולחץ על כפתור הפעלה / הפסקה. התוכנית תמשיך בפעולתה. המים ינוקזו, הכביסה תיסחט והתוכנית תסתיים.



• ללא סחיטה

השתמש בפונקציה זו אם אינך רוצה לסחוט את בגדיך בסיום התוכנית.



10.3 בחירת רמת הלכלוך

- (א) כאשר נבחרת תוכנית חדשה, רמת הלכלוך המומלצת לתוכנית שנבחרה מופיעה על מחוון בחירת רמת הלכלוך.
- (ב) לשינוי רמת הלכלוך, לחץ על לחצן כוונון רמת הלכלוך. רמת הלכלוך לבחירה עולה במרווחים קבועים.

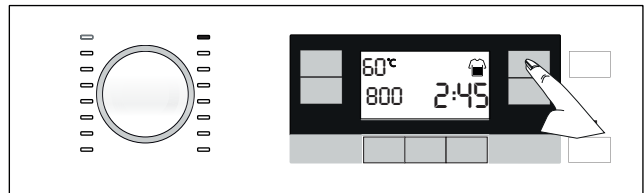

10.4 הפעלת התוכנית

- (א) לחץ על כפתור הפעלה / הפסקה כדי להפעיל את התוכנית.
(ב) נורית מעקב התוכניות המעידה על התחלת התוכנית תדלוק.

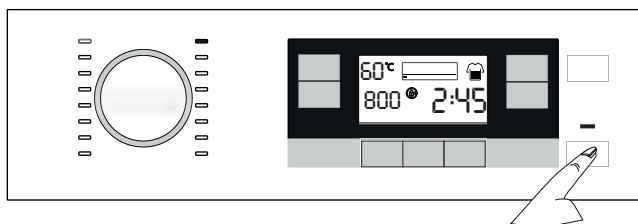

10.5 שלבי התוכנית

- (א) הסמלים שלהלן מופיעים במחווני המעקב של התוכנית לאחר הפעלת התוכנית.

- כביסה



- שטיפה במים



- סחיטה



- סיום

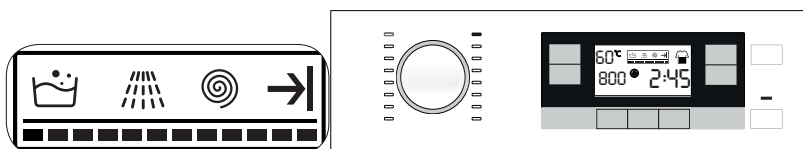

- הסמל "אין מים" מופיע אם אין אספקת מים למוצר. שלבי התוכנית לא ימשיכו לפעול.



הערה

10.6 סיום התוכנית

א) סימן "הסיום" יופיע בתצוגה עם סיום התוכנית.

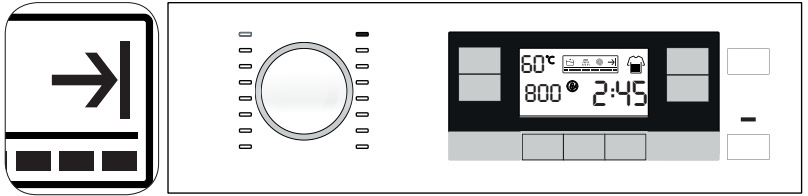

- אם לא תלחץ על לחצן כלשהו במשך 10 דקות, המוצר יכבה אוטומטית. התצוגה וכל המחווים יכבו.
- שלבי התוכנית שהסתיימו יופיעו בתצוגה, אם תלחץ על כפתור הפעלה/כיבוי.



- (ב) הסר את הכביסה.
- (ב) לחץ על כפתור הפעלה/כיבוי במשך 3 שניות.
- (ד) סגור את הברז המחובר למוצר.
- (ה) נתק את המוצר מהחשמל.

11. אפשרויות של תוכניות

11.1 הגדרת זמן הסיום



הערה

- אין להשתמש בנוזלי כביסה ללא כוסית נוזלים בעת הפעלת פונקציית זמן הסיום. קיים סיכון שהוא יכתים את הבגדים.
- עם בחירת זמן הסיום, הזמן המופיע בתצוגה הוא זמן הסיום שנבחר ומשך התוכנית שנבחרה.

(א) בעזרת הפונקציה זמן סיום, ניתן להשהות את התחלת התוכנית עד 24 שעות. לאחר לחיצה על לחצן זמן סיום, יוצג זמן הסיום המשוער של התוכנית. אם זמן הסיום מכוון, יואר מחוון זמן הסיום.

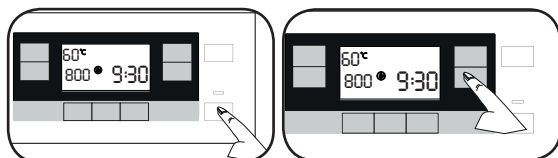

- (ב) פתח את דלת הכנסת הכביסה, הכנס את הכביסה ושים תכשיר כביסה.
- (ג) בחר את תוכנית הכביסה, את הטמפרטורה, את מהירות הסחיטה, ואם יש צורך, בחר את פונקציות העזר.
- (ד) הגדר את זמן הסיום על פי בחירתך בלחיצה על לחצן זמן סיום. מחוון זמן סיום יאיר.
- (ה) סגור את דלת הכנסת הכביסה.
- (ו) לחץ על לחצן הפעלה / הפסקה. הספירה לאחור תחל. הסמל ":" במרכז של תצוגת זמן הסיום יחל להבהב, ודלת הכנסת הכביסה תינעל.



הערה

- המוצר עובר למצב המתנה 10 שניות לאחר הלחיצה על כפתור הפעלה / הפסקה אם דלת הכנסת הכביסה אינה סגורה, והמחוון של סמל הגדרת זמן הסיום ונורת הכפתור הפעלה/הפסקה מתחילים להבהב.

הוספה כביסה במהלך הספירה לאחור של זמן הסיום.

- (א) לחץ על כפתור הפעלה / הפסקה.
- (ב) המתן לביטול הנעילה של דלת הכנסת הכביסה. סמל הדלת ייעלם כאשר נעילת הדלת תבוטל.
- (ג) פתח את דלת הכנסת הכביסה והוסף כביסה.
- (ד) סגור את דלת הכנסת הכביסה.
- (ו) לחץ על כפתור הפעלה / הפסקה.

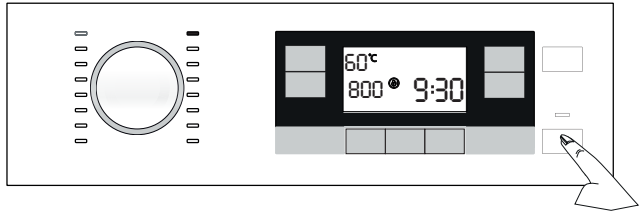

11.1.1 ביטול הגדרת זמן הסיום

- (א) אם ברצונך לבטל את פונקציית זמן הסיום, לחץ/י על כפתור הפעלה / כיבוי במשך 3 שניות על מנת לכבות ולהדליק את המוצר.

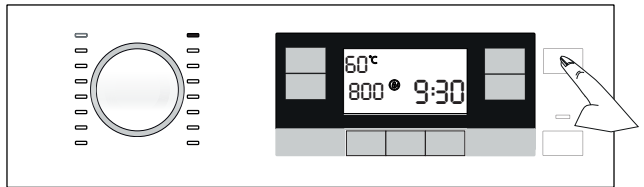

11.2 חסימת ילדים

השתמש בפונקציה חסימת ילדים כדי למנוע את התעסקות הילדים במוצר. וכך תוכל למנוע שינויים כלשהם בתוכנית פועלת.

- תוכל להפעיל ולכבות את המוצר באמצעות כפתור הפעלה / כיבוי שחסימת הילדים פעילה. כאשר אתה מפעיל שוב את המוצר, התוכנית תחדש את פעולתה מאותו השלב שבו הופסקה.



הערה

11.2.1 להפעלת חסימת ילדים:

- לחץ על לחצני פונקציית העזר, השני והשלישי, והחזק אותם לחצים במשך 3 שניות.
- בתצוגת בחירת התוכניות שעל הלוח תתבצע ספירה לאחור מ-3 עד 1.
- בתצוגת בחירת התוכניות שעל הלוח יופיע הכיתוב "סמל".

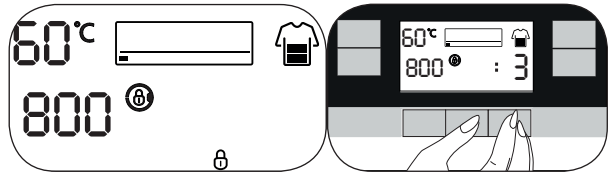

11.2.2 לביטול הפעלת חסימת ילדים:

- לחץ על לחצני פונקציית העזר, השני והשלישי, והחזק אותם לחצים במשך 3 שניות.
- בתצוגת בחירת התוכניות שעל הלוח תתבצע ספירה לאחור מ-3 עד 1.
- בתצוגת בחירת התוכניות שעל הלוח הכיתוב "סמל" ייעלם.

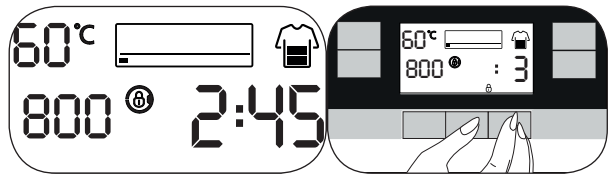

11.3 העברת המכונה למצב הפסקה

- (א) לחץ על כפתור הפעלה/הפסקה כדי להעביר את המכונה למצב הפסקה בזמן שהתוכנית פועלת.
- (ב) נורית ההפעלה/הפסקה ונורית שלבי התוכנית במחווך המעקב אחר התוכנית יתחילו להבהב.
- (ג) הסמל של דלת הכנסת הכביסה ימשיך להבהב עד לביטול הנעילה של דלת הכנסת הכביסה.
- (ד) כשדלת הכנסת הכביסה אינה נעולה, הסמל של דלת הכנסת הכביסה ייעלם.

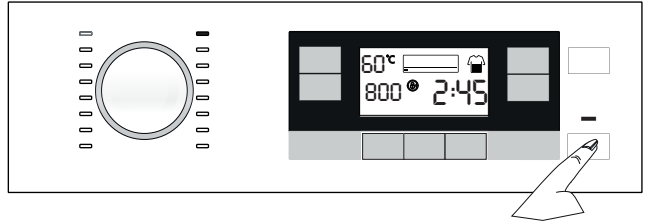

11.4 ביטול התוכנית

א) לחץ על כפתור הפעלה / כיבוי והחזק אותו לחוץ במשך 3 שניות.



הערה

• אם אתה לוחץ על כפתור הפעלה / כיבוי כאשר חסימת הילדים מופעלת, התוכנית לא תבוטל. עליך לבטל תחילה את חסימת הילדים. ראה סעיף לביטול הפעלת חסימת ילדים.

• אם ברצונך לפתוח את דלת הכנסת הכביסה לאחר שביטלת את התוכנית, אך אי אפשר לפתוח את דלת הכנסת הכביסה מכיוון שמפלים המים במוצר גבוה מגובה פתיחת הדלת, סובב את כפתור בחירת התוכנית לתוכנית Pump+Spin (שאיבה+סחיטה) וסלק את המים שבמוצר.

ב) בתצוגת בחירת התוכניות שעל הלוח תתבצע ספירה לאחור בצורת "1, 2, 3".

ג) התוכנית מבוטלת.

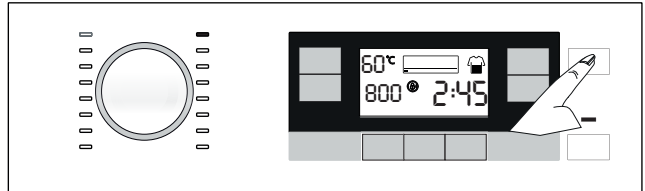

12. מאפיינים נוספים

12.1 הפעלה וביטול הפעלה של צליל האזהרה

- (א) לחץ על לחצני פונקציית העזר, הראשון והשני, והחזק אותם לחוצים במשך 3 שניות, כדי להפעיל ולבטל את ההפעלה של צליל האזהרה.
- (ב) בתצוגת בחירת התוכניות שעל הלוח תתבצע ספירה לאחור בצורת "1, 2, 3".
- (ג) אם צליל האזהרה פעיל, הפעלתו תבוטל, ולהפך.

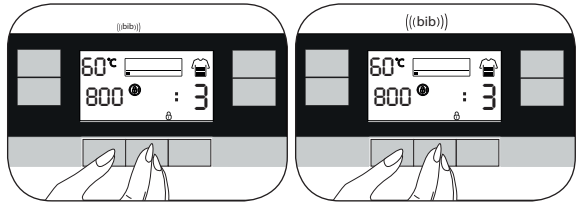

12.2 מצב חיסכון באנרגיה

אם לא בוצעה פעולה כלשהי במשך 2 דקות לאחר הפעלת המוצר באמצעות כפתור הפעלה/כיבוי או לאחר סיום התוכנית שנבחרה, המוצר יעבור אוטומטית למצב חיסכון באנרגיה. הבהירות של נורות המחוון תפחת. תצוגה זו תיסגר לחלוטין אם תצוגת זמן התוכנית זמינה. אם אתה מסובב את כפתור התוכניות או נוגע בלחצן כלשהו, הנורות יחזרו למצב הקודם שבו היו.

12.2 נעילת דלת הכניסה

- (א) לחץ על כפתור הפעלה / הפסקה כדי לנעול את דלת הכניסה הכביסה לצורכי בטיחות לאחר הפעלת תהליך כלשהו.
- (ב) נעילת הדלת לא תבוטל אם המוצר מכיל כמות מספקת של מים שעלולים להישפך החוצה כשהדלת נפתחת.
- (ג) הסמל "הדלת נעולה" יופיע כשדלת הכניסה נעולה.



13. תחזוקה וניקוי

13.1 ניקוי מגירת תכשיר הניקוי



הערה

- נקה את מגירת תכשיר הניקוי במרווחי זמן קבועים (כל 4-5 מחזורי כביסה), כפי שמוצג להלן, כדי למנוע הצטברות של אבקת כביסה לאורך זמן.
- אם כמות גדולה מהרגיל של מים ומרכז מתחילה להצטבר בתא המרכז, יש לנקות את הסיפון.

- (א) לחץ על הנקודה המקווקוות שבסיפון בתא המרכז ומשוך את מגירת תכשיר הניקוי והסר אותו כלפיך.
- (ב) הרם את החלק האחורי של הסיפון כדי להסיר אותו, כפי שמודגם באיור.
- (ג) שטוף את מגירת תכשיר הניקוי ואת הסיפון במים פושרים בכיור. כדי למנוע מגע של תכשיר הכביסה בעור, נקה אותו במברשת מתאימה ולבש כפפות.
- (ד) החזר את הסיפון למקומו בצורה בטוחה לאחר ניקוי המגירה והחזרתה למקומה.

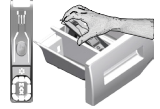

13.2 דלת הכנסת הכביסה

- (א) לאחר כל כביסה ודא שלא נותרו בתוף חלקיקים זרים.
- (ב) אם החורים במפוח, המוצג באיור, סתומים, פתח אותם בעזרת קיסם שיניים.
- (ג) חלקיקי מתכת זרים יגרמו לכתמי חלודה בתוף. נקה את הכתמים שעל משטח התוף בעזרת חומרי ניקוי לפלדת אל-חלד.
- (ד) אין להשתמש בצמר פלדה. אלה יגרמו נזק למשטחי הצבע, הכרום והפלסטיק.



13.3 ניקוי גוף המכונה ולוח הבקרה

- (א) נקה את גוף המוצר במי סבון או בתכשירי ג'ל עדינים שאינם גורמים לשריטות, לפי הצורך, ויבש אותו באמצעות מטלית רכה.
- (ב) השתמש אך ורק במטלית רכה ולחה לניקוי לוח הבקרה.

13.4 ניקוי מסנני כניסת המים

בסוף כל שסתום לכניסת מים בחלק האחורי של המוצר נמצא מסנן כמו גם בכל צינור לכניסת מים המחובר לברז. מסננים אלה מונעים מגופים זרים ולכלוך הנמצאים במים להיכנס למוצר. יש לנקות את המסננים אם הם מלוכלכים.

- (א) סגור את הברזים.
- (ב) הסר את האומים של צינורות כניסת המים כדי להגיע אל המסננים שבשסתומי כניסת המים. נקה אותם במברשת מתאימה. אם המסננים מלוכלכים מדי, הסר אותם ממקומם באמצעות צבת ונקה אותם כך.
- (ג) הוצא את המסננים בקצוות השטוחים של צינורות כניסת המים ביחד עם האטמים ונקה אותם ביסודיות במים זורמים.
- (ד) החזר את האטמים והמסננים למקומם בזהירות והדק את אומי הצינור בידיך.

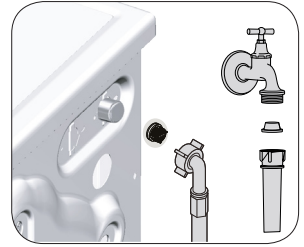

13.5 ניקוי מסנן המשאבה

- גופים זרים הנותרים במסנן המשאבה עלולים לגרום נזק למוצר או לגרום לבעיות של רעש.
- באזור שבהם קיימת אפשרות של קפיאה, יש לסגור את הברז, להסיר את צינור המערכת, ויש לנקז את המים מהמוצר כאשר המוצר אינו בשימוש.



זהירות!

- לאחר כל שימוש, סגור את הברז שאליו מחובר צינור אספקת המים.



הערה

מערכת המסננים במוצר מונעת את סתימתו של מדחף המשאבה בפריטים קשיחים, כמו כפתורים, מטבעות וסיבי אריגים, במהלך ניקוז מי הכביסה. באופן זה, ינוקזו המים ללא כל בעיה וחיי השירות של המשאבה יארכו ימים.

אם המוצר אינו מצליח לנקז את המים מתוכו, מסנן המשאבה סתום. יש לנקות את המסנן בכל פעם שהוא נסתם או פעם ב-3 חודשים. יש לנקז תחילה את המים כדי לנקות את מסנן המשאבה.

13.5.1 ניקוי מסננים מלוכלכים



זהירות!

- טמפרטורת המים בתוך המוצר עלולים לעלות ל-90°C. כדי למנוע סכנת כוויה, נקה את המסנן לאחר התקררות המים במוצר.

- (א) נתק את המוצר מהחשמל.
(ב) פתח את מכסה המסנן.

פתח את מכסה המסנן.

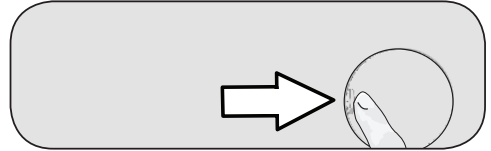

(ג) המשך באופן הבא לניקוז המים.

- משוך החוצה ממקומו את צינור ניקוז החירום.
- הצב מכל גדול בקצה הצינור. נקז את המים לתוך המכל על ידי הוצאת הפקק בקצה הצינור. לאחר שהמכל התמלא, חסום את פתח הצינור על ידי החזרת הפקק למקומו. לאחר שהמכל התרוקן, חזור על הפעולות הנ"ל כדי לנקז לחלוטין את המים מהמוצר.
- עם סיום ניקוז המים, סגור שוב את הקצה בפקק וקבע את הצינור למקומו.
- סובב את מסנן המשאבה כדי להוציאו.

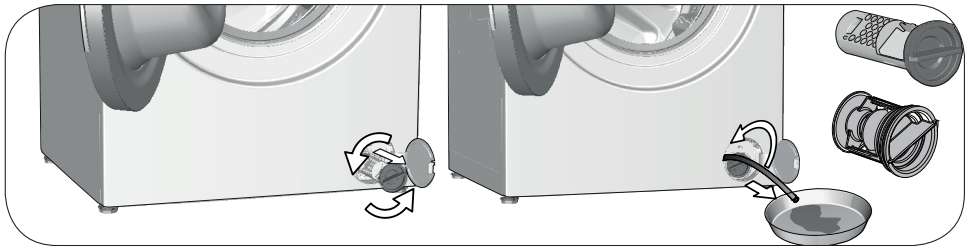

- (ד) נקה את השאריות שנותרו בתוך המסנן וכן את הסיבים שהצטברו סביב מדחף המשאבה.
(ה) התקן את המסנן.
(ו) סגור את מכסה המסנן.

14. איתור תקלות

בעיה	סיבה	פתרון
התוכניות אינן מתחילות לפעול לאחר סגירת דלת הכנסת הכביסה.	כפתור הפעלה / הפסקה / ביטול לא נלחץ.	לחץ על כפתור 'הפעלה / הפסקה / ביטול'.
	ייתכן שיהיה קשה לסגור את דלת הכנסת הכביסה במקרה של עומס יתר.	הקטן את כמות הכביסה וודא שדלת הכנסת הכביסה סגורה לחלוטין.
אין אפשרות להתחיל או לבחור את התוכנית	המוצר עבר למצב הגנה עצמית עקב בעיית אספקה (כמו מתח קו החשמל, לחץ מים, וכו').	התוכנית תבטול לאחר שהמוצר יכבה ויופעל שוב. לחץ על כפתור הפעלה / כיבוי והחזק אותו לחוץ במשך 3 שניות.
מים בתוך המוצר.	נותרו מעט מים במוצר עקב תהליכי בקרת איכות במהלך הייצור.	זוהי אינה תקלה; המים אינם מזיקים למוצר.
המוצר אינו קולט מים.	הברז סגור.	פתח את הברזים.
	צינור כניסת המים מכופף.	ישר את הצינור.
	מסנן כניסת המים סתום.	נקה את המסנן.
	דלת הכנסת הכביסה אינה סגורה.	סגור את הדלת.
המוצר אינו מנקז את המים.	צינור הניקוז סתום או מסובב.	נקה את הצינור.
	מסנן המשאבה סתום.	נקה את מסנן המשאבה.
המוצר רוטט או משמיע רעשים.	המוצר אינו עומד יציב.	יציב את המוצר על ידי כוונן הרגליות.
	גוף קשה נכנס למסנן המשאבה.	נקה את מסנן המשאבה.
	בורגי הבטיחות של ההובלה לא הוסרו.	הסר את בורגי הבטיחות של ההובלה.
	כמות הכביסה במוצר קטנה מדי.	הוסף עוד כביסה למוצר.
	הוכנסה למוצר כמות כביסה רבה מדי.	הוצא כביסה מהמוצר או פזר אותה ביד כדי ליצור פיזור אחיד במוצר.
	המוצר נשען על פריט קשה.	ודא שהמוצר אינו נשען על משהו.
קיימת נזילת מים מתחתית המוצר.	צינור הניקוז סתום או מסובב.	נקה או ישר את הצינור.
	מסנן המשאבה סתום.	נקה את מסנן המשאבה.
המוצר עצר זמן קצר לאחר שהתוכנית החלה.	המוצר עצר זמנית עקב מתח נמוך.	המוצר יחדש את פעולתו כאשר המתח יחזור לרמתו הרגילה.
המוצר ישר מנקז את המים הנכנסים לתוכו.	צינור הניקוז אינו בגובה המתאים.	חבר את צינור הניקוז כפי שמתואר במדריך למשתמש.
לא ניתן לראות מים במוצר במהלך פעולת הכביסה.	המים נמצאים בחלק הנסתר של המוצר.	זו אינה תקלה.
לא ניתן לפתוח את דלת הכנסת הכביסה.	נעילת דלת הכנסת הכביסה מופעלת בגלל גובה מפלס המים במוצר.	נקז את המים על ידי הפעלת תוכנית השאיבה או תוכנית הסחיטה.
	המוצר מחמם את המים או שהוא מבצע את מחזור הסחיטה.	המתן לסיים התוכנית.
	נעילת דלת הכנסת הכביסה תפוסה.	המתן שתי דקות לביטול נעילת דלת הכנסת הכביסה.
	נעילת דלת הכנסת הכביסה תבטל שתי דקות לאחר סיום התוכנית.	
	דלת הכנסת הכביסה עלולה להיתקע בגלל הלחץ שבו היא נתונה.	אחוז בידיית של דלת הכנסת הכניסה, דחף ומשך אותה כדי לשחרר ולפתוח אותה.

בעיה	סיבה	פתרון
משך הכביסה ארוך מהזמן המצוין במדריך למשתמש. (*)	לחץ המים נמוך.	<ul style="list-style-type: none"> המוצר ממתין עד שיתמלא בכמות נאותה של מים כדי למנוע איכות כביסה גרועה עקב כמות מים נמוכה. לכן מתארך זמן הכביסה.
	המתח נמוך.	<ul style="list-style-type: none"> זמן הכביסה מתארך כדי למנוע תוצאות כביסה דלות כאשר מתח החשמל נמוך.
	טמפרטורת המים הנכנסים נמוכה.	<ul style="list-style-type: none"> הזמן הדרוש לחימום המים מתארך בעונות קרות. כמו כן, ייתכן שזמן הכביסה יתארך כדי למנוע תוצאות כביסה גרועות.
	מספר השטיפות ו/או כמות מי השטיפה עלו.	<ul style="list-style-type: none"> המוצר מעלה את כמות מי השטיפה כאשר נדרשת שטיפה יסודית, ומוסיף שלב שטיפה נוסף במקרה הצורך.
לא מבוצעת ספירה לאחר בתוכנית. (בדגמים עם תצוגה) (*)	קיימת כמות קצף רבה מדי ויש צורך להפעיל את מערכת ספיגת הקצף האוטומטית עקב שימוש בכמות רבה מדי של תכשיר כביסה.	<ul style="list-style-type: none"> השתמש בכמות התכשיר המומלצת.
	קוצב הזמן עלול לעצור במהלך כניסת המים למכונה.	<ul style="list-style-type: none"> מחווון קוצב הזמן לא יבצע ספירה לאחר עד שתהיה במוצר כמות מים מספקת. המוצר ימתין עד שתהיה כמות מים מספקת כדי למנוע תוצאות כביסה גרועות עקב מחסור במים. מחווון קוצב הזמן ימשיך בפעולתו לאחר מכן.
	קוצב הזמן עלול לעצור במהלך שלב חימום המים.	<ul style="list-style-type: none"> מחווון קוצב הזמן לא יבצע ספירה לאחר עד שהמוצר יגיע לטמפרטורה שנבחרה.
	קוצב הזמן עלול לעצור במהלך שלב החסימה.	<ul style="list-style-type: none"> תפעל מערכת אוטומטית לאיתור חוסר איזון של הכביסה עקב פיזור בלתי מאוזן של הכביסה במוצר.
לא מבוצעת ספירה לאחר בתוכנית. (*)	קיים במוצר חוסר איזון של הכביסה.	<ul style="list-style-type: none"> תפעל מערכת אוטומטית לאיתור חוסר איזון של הכביסה עקב פיזור בלתי מאוזן של הכביסה במוצר.
	קיים במוצר חוסר איזון של הכביסה.	<ul style="list-style-type: none"> תפעל מערכת אוטומטית לאיתור חוסר איזון של הכביסה עקב פיזור בלתי מאוזן של הכביסה במוצר.
המוצר אינו עובר לשלב החסימה. (*)	המוצר לא יסחט אם המים לא ינוקזו לחלוטין.	<ul style="list-style-type: none"> בדוק את המסנן ואת צינור הניקוז.
	קיימת כמות קצף רבה מדי ויש צורך להפעיל את מערכת ספיגת הקצף האוטומטית עקב שימוש בכמות רבה מדי של תכשיר כביסה.	<ul style="list-style-type: none"> השתמש בכמות התכשיר המומלצת.
	במשך הזמן השתמשת בכמות קטנה מדי של תכשיר כביסה.	<ul style="list-style-type: none"> השתמש בכמות המומלצת של תכשיר כביסה המתאים לקשיות המים ולכביסה.
	הכביסה נעשתה בטמפרטורות נמוכות במשך זמן רב.	<ul style="list-style-type: none"> בחר את הטמפרטורה הנכונה עבור הכביסה.
ביצועי הכביסה גרועים: הכביסה מקבלת צבע אפור. (**)	השתמשת בכמות קטנה מדי של תכשיר כביסה במים קשים.	<ul style="list-style-type: none"> שימוש בכמות קטנה מדי של תכשיר כביסה עם מים קשים גורם ללכלוך להידבק לבגד, וכך עם הזמן הופך הבגד לאפור. קשה להיפטר מהצבע האפור לאחר שכבר נוצר. השתמש בכמות המומלצת של תכשיר כביסה המתאים לקשיות המים ולכביסה.
	השתמשת בכמות גדולה מדי של תכשיר כביסה.	<ul style="list-style-type: none"> השתמש בכמות המומלצת של תכשיר כביסה המתאים לקשיות המים ולכביסה.

בעיה	סיבה	פתרון
ביצועי הכביסה גרועים: הכתמים אינם נעלמים והכביסה אינה מלבינה. (**)	השתמשת בכמות קטנה מדי של תכשיר כביסה.	<ul style="list-style-type: none"> השתמש בכמות המומלצת של תכשיר כביסה המתאים לקשיות המים ולכביסה.
	הוכנסה למוצר כמות כביסה רבה מדי.	<ul style="list-style-type: none"> אין להכניס למוצר כמות רבה מדי של כביסה. השתמש בכמות המומלצת ב"טבלת תוכניות וצריכה".
	נבחרו תוכנית וטמפרטורה לא נכונות.	<ul style="list-style-type: none"> בחר את התוכנית והטמפרטורה הנכונות עבור הכביסה.
	השתמשת בסוג תכשיר כביסה שאינו מתאים.	<ul style="list-style-type: none"> השתמש בתכשיר הכביסה המקורי המתאים למוצר.
	השתמשת בכמות גדולה מדי של תכשיר כביסה.	<ul style="list-style-type: none"> שים את תכשיר הכביסה בתא הנכון. אין לערבב יחד את המלבין ותכשיר הכביסה.
ביצועי הכביסה גרועים: כתמי שמן מופיעים בכביסה. (**)	התוף אינו מנוקה בקביעות.	<ul style="list-style-type: none"> נקה את התוף בקביעות.
	ריחות לא נעימים ושכבות של חיידקים נוצרים על התוף כתוצאה מכביסה רציפה בטמפרטורות נמוכות ו/או בתוכניות קצרות.	<ul style="list-style-type: none"> השאר את מגירת תכשיר הכביסה ואת דלת הכנסת הכביסה של המוצר פתוחות מעט לאחר כל כביסה. באופן זה לא תיווצר סביבה לחה המועדפת על חיידקים.
צבע הבגדים דהה. (**)	הוכנסה למכונה כמות רבה מדי של כביסה.	<ul style="list-style-type: none"> אין להכניס למוצר כמות רבה מדי של כביסה.
	תכשיר הכביסה שבו השתמשת לח.	<ul style="list-style-type: none"> החזק את תכשירי הכביסה סגורים בסביבה יבשה ואל תחשוף אותם לטמפרטורות קיצוניות.
	נבחרה טמפרטורה גבוהה יותר.	<ul style="list-style-type: none"> בחר את התוכנית והטמפרטורה הנכונות בהתאם לסוג הכביסה ולדרגת הלכלוך שלה.
	הכמות, המותג ותנאי האחסון של תכשיר הכביסה שבו השתמשת אינם מתאימים.	<ul style="list-style-type: none"> השתמש בתכשיר הכביסה המתאים למכונת הכביסה שברשותך ולכביסה שלך. החזק את תכשירי הכביסה סגורים בסביבה יבשה ואל תחשוף אותם לטמפרטורות קיצוניות.
	שמת את תכשיר הכביסה בתא הלא נכון.	<ul style="list-style-type: none"> אם שמת את תכשיר הכביסה בתא השטיפה המוקדמת, על אף שמחזור השטיפה המוקדמת לא נבחר, המוצר יכול להשתמש בתכשיר כביסה זה בשלב השטיפה או המרכז. שים את תכשיר הכביסה בתא הנכון.
מכונת הכביסה אינה שוטפת היטב את הכביסה.	מסנן המשאבה סתום.	<ul style="list-style-type: none"> בדוק את המסנן.
	צינור הניקוז מקופל.	<ul style="list-style-type: none"> בדוק את צינור הניקוז.
	הכמות, המותג ותנאי האחסון של תכשיר הכביסה שבו השתמשת אינם מתאימים.	<ul style="list-style-type: none"> אם שמת את תכשיר הכביסה בתא הלא נכון, המוצר יכול להשתמש בתכשיר כביסה זה בשלב השטיפה או המרכז. שים את תכשיר הכביסה בתא הנכון.
	שמת את תכשיר הכביסה בתא הלא נכון.	<ul style="list-style-type: none"> אם שמת את תכשיר הכביסה בתא השטיפה המוקדמת, על אף שמחזור השטיפה המוקדמת לא נבחר, המוצר יכול להשתמש בתכשיר כביסה זה בשלב השטיפה או המרכז. שים את תכשיר הכביסה בתא הנכון.
	תכשיר הכביסה התערבב עם המרכז.	<ul style="list-style-type: none"> אין לערבב מרכז עם תכשיר כביסה. שטוף ונקה את המגירה במים חמים.
הכביסה יוצאת קשה לאחר פעולת הכביסה. (**)	השתמשת בכמות קטנה מדי של תכשיר כביסה.	<ul style="list-style-type: none"> שימש בכמות קטנה מדי של תכשיר כביסה ביחס לקשיות המים יכול לגרום לכביסה להתקשות לאורך זמן. השתמש בכמות מתאימה של תכשיר כביסה בהתאם לקשיות המים.
	שמת את תכשיר הכביסה בתא הלא נכון.	<ul style="list-style-type: none"> אם שמת את תכשיר הכביסה בתא השטיפה המוקדמת, על אף שמחזור השטיפה המוקדמת לא נבחר, המוצר יכול להשתמש בתכשיר כביסה זה בשלב השטיפה או המרכז. שים את תכשיר הכביסה בתא הנכון.
	תכשיר הכביסה התערבב עם המרכז.	<ul style="list-style-type: none"> אין לערבב מרכז עם תכשיר כביסה. שטוף ונקה את המגירה במים חמים.

בעיה	סיבה	פתרון
ריח הכביסה אינו דומה לריח המרכז. (**)	שמת את תכשיר הכביסה בתא הלא נכון.	<ul style="list-style-type: none"> אם שמת את תכשיר הכביסה בתא השטיפה המוקדמת, על אף שמחזור השטיפה המוקדמת לא נבחר, המוצר יכול להשתמש בתכשיר כביסה זה בשלב השטיפה או המרכז. שטוף ונקה את המגירה במים חמים. שים את תכשיר הכביסה בתא הנכון.
	תכשיר הכביסה התערבב עם המרכז.	<ul style="list-style-type: none"> אין לערבב מרכז עם תכשיר כביסה. שטוף ונקה את המגירה במים חמים.
שארית תכשיר הכביסה במגירת תכשיר הכביסה (**)	שמת את תכשיר הכביסה במגירה רטובה.	<ul style="list-style-type: none"> יבש את מגירת תכשיר הכביסה לפני שתשים בה את תכשיר הכביסה.
	תכשיר הכביסה הפך להיות לח.	<ul style="list-style-type: none"> החזק את תכשירי הכביסה סגורים בסביבה יבשה ואל תחשוף אותם לטמפרטורות קיצוניות.
	לחץ המים נמוך.	<ul style="list-style-type: none"> בדוק את לחץ המים.
	תכשיר הכביסה בתא הכביסה העיקרית נרטב בעת כניסת מים למכונה לצורך שטיפה מוקדמת. החורים בתא תכשיר הכביסה סתומים.	<ul style="list-style-type: none"> בדוק את החורים ונקה אותם אם הם סתומים.
	יש בעיה בשסתומי מגירת תכשיר הכביסה.	<ul style="list-style-type: none"> פנה לנציג שירות מוסמך.
	תכשיר הכביסה התערבב עם המרכז.	<ul style="list-style-type: none"> אין לערבב מרכז עם תכשיר כביסה. שטוף ונקה את המגירה במים חמים.
	התוף אינו מנוקה בקביעות.	<ul style="list-style-type: none"> נקה את התוף בקביעות.
	השתמשת בתכשירי כביסה שאינם מתאימים למכונת הכביסה שברשותך.	<ul style="list-style-type: none"> השתמש בתכשירי הכביסה המתאימים למכונת הכביסה שברשותך.
נוצר קצף רב מדי בתוך המוצר. (**)	השתמשת בכמות גדולה מדי של תכשיר כביסה.	<ul style="list-style-type: none"> השתמש בכמות מספקת של תכשיר כביסה.
	אחסנת את תכשיר הכביסה בתנאים בלתי הולמים.	<ul style="list-style-type: none"> אחסן את תכשיר הכביסה במקום סגור ויבש. אין לאחסן אותו במקומות חמים מדי.
	כביסה המכילה אריגים עם רשתות, כמו מלמלות כמה עלולה ליצור קצף רב מדי בגלל המרגם שלה.	<ul style="list-style-type: none"> השתמש בכמויות קטנות יותר של תכשיר כביסה לפריטים מסוג זה.
	שמת את תכשיר הכביסה בתא הלא נכון.	<ul style="list-style-type: none"> שים את תכשיר הכביסה בתא הנכון.
	מרכז הכביסה נכנס למוצר מוקדם.	<ul style="list-style-type: none"> ייתכן שיש בעיה בשסתומים או במגירת תכשיר הכביסה. פנה לנציג שירות מוסמך.
	נעשה שימוש בכמות רבה מדי של תכשיר כביסה.	<ul style="list-style-type: none"> בחש כף אחת של מרכז כביסה בתוך חצי ליטר מים וזוקק את התמיסה אל תא השטיפה הראשית של מגירת תכשיר הכביסה.
		<ul style="list-style-type: none"> הכנס למוצר תכשיר כביסה בהתאם לתוכניות ולכמויות הכביסה המרביות המצוינות ב"טבלת תוכניות וצריכה". אם אתה משתמש בחומרים כימיים נוספים (מסיר כתמים, מלבין וכדומה), הקטן את כמות תכשיר הכביסה.
		<ul style="list-style-type: none"> השתמש בכמות התכשיר המומלצת.
הכביסה נשארת רטובה בסוף התוכנית. (*)	קיימת כמות קצף רבה מדי ויש צורך להפעיל את מערכת ספיגת הקצף האוטומטית עקב שימוש בכמות רבה מדי של תכשיר כביסה.	

פתרון	סיבה	בעיה
<p>(*) המוצר אינו עובר לשלב הסחיטה כאשר הכביסה אינה מפוזרת בצורה מאוזנת בתוך התוף למניעת נזק כלשהו למוצר ולסביבתו. יש לסדר מחדש את הכביסה ולסחוט אותה שוב.</p>		
<p>(**) התוף אינו מנוקה בקביעות. נקה את התוף בקביעות.</p>		

- אם אינך יכול לפתור את הבעיה, גם לאחר שביצעת את כל הפעולות המופיעות בפרק זה, היוועץ במפיץ או בסוכן שירות מוסמך. אל תנסה לתקן בעצמך מוצר לא תקין.



זהירות!



לקוח נכבד

חברת ראלקו מוצרי צריכה בע"מ מברכת אותך על רכישת מוצר איכותי מתוצרת בלומברג.

לקוח נכבד!

חל איסור מוחלט להשתמש בחומרי ניקוי כל שהם לניקוי דלתות המקרר (בעיקר נירוסטה). יש לנקות דלתות אלו במטלית רכה ולחה בלבד. נזק שיגרם מניקוי שלא בהתאם להוראות הנ"ל אינו מכוסה בתעודת האחריות!!!

מוקד שירות, תמיכה ורכישת חלפים ארצי

חולון, רחוב הצורף 3

שירות תיקונים

שרות מרום - חיוג מקוצר מבזק וסלולר: *9189 פקס: 074-7222501

תחנות שרות

חיפה והצפון - שרות מרום, ההסתדרות 88 חיפה
ירושלים והאזור - שרות מרום, פייר קניג 33 ירושלים
באר שבע והדרום - שרות מרום, הבורסקאי 1 באר שבע

Blomberg



תעודת אחריות

ל-12 חודש מתאריך - ראה סעיף 3

פרטי המכשיר

Blomberg

מכונת כביסה

סוג: _____ תוצרת: _____

דגם: **LWF 27442** מס' סידורי: _____ שנת יצור: _____

תאריך רכישה: _____ תוקף אחריות עד: _____

12 חודש מתאריך - ראה סעיף 3

פרטי המוכר

מקום רכישת המוצר: _____ חתימה וחותמת _____

אנו, **ראלקו מוצרי צריכה בע"מ**, ח.פ. 513789438, מר' המצודה 31 אזור טל: 03-6508282 פקס 03-6508245, אחראים בזה לפעולתו התקינה של המוצר, שפרטיו מצוינים על פני תעודת האחריות בהתאם לתנאים המפורטים:

1. אנו מתחייבים לתקן ללא תמורה כל קלקול במוצר שהתגלה בתקופת האחריות כולל החלפת חלקים שהיו דרושים לתיקון המוצר בחלקים חדשים ומקוריים.

(א) אנו מתחייבים שבמידה ולא נקיים את האמור לעיל נספק לצרכן מוצר חדש זהה או מסוג ואיכות דומים ושווה ערך או נשיב לצרכן את התמורה ששלם בעד המוצר לפי שיקול דעתנו.

(ב) לאחר תיקון הקלקול או ביצוע ההחלפה, ייתכן ללקוח אישור בכתב ובו יפורט מהות התיקון שבוצע או מהות ההחלפה, לפי העניין, יובהר, כי היה והקלקול נגרם על ידי הלקוח בזדון או ברשלנות, אוי תהא החברה פטורה מחיוביה לפי תעודת אחריות זו.

(ג) חיבה החברה התקנת המוצר על ידה כתנאי להפעלת המוצר, תחול אחריות זו גם על ההתקנה ובלבד שההתקנה בוצעה על ידי החברה. במקרה כזה, תחול תקופת האחריות של החברה במועד סיום ההתקנה ובלבד שעד למועד התקנת המוצר, לא עשה הלקוח שימוש במוצר שנמסר לו והמוצר נשמר בתנאים ראוים העונים לדרישת החברה ובאריטו המקורית.

(ד) אנו מתחייבים לתקן את המוצרים במקרים בהם הקלקול מונע את השימוש העיקרי שלשמו מיועד המוצר כדלקמן: מקררים, מקפיאים תוך יום, מיום קבלת הקריאה. כיריים לבישול בגז ובחשמל תוך יומיים מיום קבלת הקריאה. מכביסה, מדיחים, תנור בישול ואפיה, מייבשי כביסה תוך שלושה ימים מיום קבלת הקריאה.

(ה) אין אנו מתחייבים לתקן את המוצר ללא תמורה ובעל המכשיר ישא בהוצאות התיקון בכל אחד מן המקרים הבאים:
(1) הקלקול נגרם על ידי שימוש הנוגד את הוראות השימוש שנמסרו בכתב לרוכש המוצר או שנגרם על ידי כח עליון, או משיבושים ברשת החשמל.

(2) המוצר תוקן או על ידי אדם שלא הוסמך לכך על ידינו בשעה שאנו לא הפרנו את התחייבותינו.

או שהוכנסו בו שינויים על ידי אדם שלא הוסמך לכך על ידינו.

(3) הקלקול נגרם בזדון או ברשלנות שלא על ידי נותן האחריות זו, שליחו, או עושה מטעמו.

במקרה של העברת הבעלות על המוצר, יודיע לנו בעל התעודה על העברת הבעלות לאדם אחר. האחריות לפי התעודה תימשך לטובת רוכש הבעלות על המוצר עד תום תקופת האחריות.

2. אנו מתחייבים לספק חלקי חילוף בתשלום 6 שנים מתום תקופת האחריות למקררים, טלוויזיות, מקפיאים, כיריים לבישול מגז וחשמל, מכונות כביסה, מדיחי כלים, מיקרוגל, מייבשי כביסה ותנורי בישול ואפיה. לכל שאר המוצרים עד תום שנה לאחר תום תקופת האחריות שנקבעה למוצר.

3. אחריות תקפה ל-12 חודשים מתאריך הרכישה או מתאריך ההתקנה (אם נדרשה התקנה ע"י היצרן) ובלבד שהתקופה שחלפה מיום מסירת המוצר לצרכן ועד תאריך ההתקנה לא תעלה על שנה ותוך 7 ימים מההומנה.

4. היה ויידש ביקור טכנאי בבית הלקוח, תתאם החברה עם הלקוח את מועד ושעת הביקור. זמן ההמתנה לביקור הטכנאי לא יעלה על שתיים. בכל מקרה של איחור בביקור הטכנאי, תודיע על כך החברה ללקוח ותתאם עמו מועד חדש לביצוע התיקון. אם נדרשת הובלת המכשיר למעבדה תבוצע ההובלה ללא תמורה. בכפוף לסעיף (ה) בתעודה.



Blomberg



Blomberg[®]

seit 1883

www.blomberginternational.com

info@blomberginternational.com