

Blomberg

מייבש כביסה

הוראות הפעלה



TGU 572 WRX

CE

HE

150121.1441/2960312955

לקוחות נכבדים







חברת ראלקו מוצרי צריכה בע"מ מודה לכם על שרכשתם מייבש כביסה איכותי ומשוכלל זה. אנא קראו בעיון רב את הוראות ההפעלה שבחוברת זו על מנת שתוכלו להפיק את מרב התועלת תוך הקפדה על הוראות הבטיחות. במידה ותתקלו בבעיות בהפעלה, או שתתגלה תקלה, אנא פנו למעבדת השרות הקרובה על פי הפירוט המופיע בתעודת האחריות.

היבואן אינו אחראי לכל נזק לגוף ולרכוש שייגרם עקב התקנה לא נכונה ושימוש בלתי תקני במוצר. היבואן לא יישא באחריות לכל אי דיוקים בחוברת זו הנובעים משגיאות דפוס וכתוב. האיורים בחוברת משמשים לצורך המחשה בלבד. היצרן שומר לעצמו את הזכות להכניס שינויים ושיפורים במוצר בהתאם לצורך ולטובת המשתמש, מבלי לפגוע בתכונות הבטיחות ובביצועי המוצר.

במידה ופתיל הזינה ניזוק, יש להחליפו אך ורק ע"י טכנאי מוסמך או במעבדת היבואן.

תיאור סימני האזהרה

בכל חוברת הוראות הפעלה והתקנה זו, מופיעים סימני האזהרה הבאים:

מידע חשוב או עצות שימושיות לגבי השימוש.	
אזהרה לגבי מצבים מסוכנים שעלולים לפגוע בחיי אדם וברכוש.	
אזהרה מפני התחשמלות.	
סכנה מפני משטחים חמים.	
סכנה מפני התלקחות אש.	
חומרי האריזה של המקרר יוצרו מחומרים הניתנים למחזור בהתאם לתקנות המשרד להגנת הסביבה.	

!2101

ראלקו סוכנויות בע"מ
המצודה 31 אזור 5800174



לקוח נכבד !

קבוצת ראלקו מברכת אותך לרגל רכישת מוצר חשמלי זה מתוך מגוון המייעבשים האיכותיים של בלומברג.

במייבשי הכביסה היוקרתיים החדשים מתוצרת בלומברג המיובאים ע"י חברת ראלקו מוצרי צריכה בע"מ מיושמות הטכנולוגיות החדשות ביותר המעניקות ביצועי ייבוש מעולים ומבטיחים בטיחות מושלמת ונוחות מרבית בשימוש.

הוראות ההתקנה וההפעלה מאפשרות לכם שימוש נוח ויעיל במייבש הכביסה. נא קראו בעיון רב את ההוראות ואנו משוכנעים שתוכלו להפיק הנאה מושלמת ממייבש הכביסה. שמרו חוברת זו במקום בטוח כדי שתוכלו להשתמש בה במידת הצורך גם בעתיד.

חוברת זו נכתבה עבור דגמים שונים של מייבשים וייתכן שכמה מן המאפיינים המוזכרים בה לא יתאימו לדגם המסויים שברשותכם.

למען שמירה על המוצר ותוחלת חיים ארוכה הננו ממליצים לך לקוח יקר לרכוש בעת ההתקנה/הדרכה את האביזרים הבאים:

מגן בפני נחשולי מתח וברקים מתוצרת M.P.U המעניק לך הגנה בפני אספקת חשמל בלתי סדירה וברקים אשר אינם מכוסים במסגרת האחריות.

לרכוש את המגן מתחנת השרות מוענקת ע"י השרות אחריות בפני כשל של המגן בכל תקופת האחריות למוצר שרכשת והאחריות למוצר תכלול גם נזק מאספקת חשמל בלתי סדירה ו/או פגיעת ברק.

* מגן שלא נרכש מתחנת השרות אינו מעניק אחריות לנזקים המוחרגים בתעודה.

מונע אבנית למכונת כביסה ומדיח המונע היווצרות אבן ומזהמים אחרים מצנרת המים ומאריך את חיי המוצר.

עגלה למכונת כביסה המתאימה למכונת הכביסה שרכשת ואינה גורמת לנזקים למכונה כתוצאה מחוסר התאמה ואיכות ירודה. (נזקים שאינם כלולים באחריות המוצר)

חומר ניקוי מסכי LCD הכולל מתלית מיוחדת ומונע נזקים למסך הטלויזיה.

בכבוד רב

ראלקו סוכנויות בע"מ



למכשירים עם פעולת קיטור:

 אזהרה!
<p>במיכל המים של המכונה בתכנית קיטור יש להשתמש רק במים מזוקקים או במים מהמעבה. אין להשתמש במים רגילים ובתוספות. בזמן השימוש במי המעבה יש לסננם מהסיבים. אין לפתוח את הדלת כאשר תכנית הקיטור פועלת. מים חמים עלולים להישפך. יש להסיר כתמים מכביסה לפני הכנסתה לתכנית הקיטור. ניתן להכניס לתכנית הקיטור בגדים שאינם מלוכלכים או מוכתמים אך ניתן להכניס כביסה עם ריח לא נעים לתכנית הקיטור (הסרת ריחות). אין להשתמש בערכות לניקוי יבש או בחומרים נוספים בתכנית הקיטור או בכל תכנית אחרת.</p>

1 הוראות בטיחות חשובות והוראות להגנת הסביבה

 הערה
<p>פרק זה מכיל הוראות בטיחות שיעזרו לך להישמר מפני סיכון לנזק גופני או לנזק לרכוש. אי ציות להוראות אלה יגרור ביטול תוקף האחריות.</p>

1.1 בטיחות כללית

 אזהרה!
<p>במייבש זה יכולים להשתמש ילדים בני 8 ומעלה ובני אדם בעלי לקויות פיזיות, חישתיות או שכליות וכן אנשים חסרי מיומנויות, לא מפותחים או חסרי ניסיון, בתנאי שתהיה עליהם השגחה או שיונחו כיצד להשתמש במוצר בצורה בטוחה ומפני אילו סכנות להישמר. אין להרשות לילדים לשחק במכשיר. אין להרשות לילדים לבצע עבודות ניקוי ותחזוקה ללא השגחה. יש להרחיק מהמכשיר ילדים מתחת לגיל 3 אלא אם הם נמצאים תחת השגחה מתמדת. אין להסיר את הרגליות המתכווננות. המרווח בין המייבש והרצפה חייב להיות פנוי מחומרים כמו שטיח, עץ או סרט הדבקה. תופעה זו תגרום לתקלות במייבש.</p>
 אזהרה!
<p>הקפידו תמיד שפעולות ההתקנה והתיקון יבוצעו על ידי גורמים מוסמכים. היצרן לא יישא באחריות לנזקים שהסיבה להם עלולה להיות הליכים המבוצעים על ידי אנשים שלא הוסמכו לכך. אין לשטוף את המייבש על ידי התזת מים מעליו או שפיכת מים לתוכו! קיימת סכנת התחשמלות!</p>

1.1.1 בטיחות קשורה לחשמל

סכנה!



יש להקפיד על הוראות בטיחות חשמל בזמן ביצוע החיבור לחשמל במהלך ההתקנה.
אין להפעיל את המכשיר באמצעות מכשיר מיתוג חיצוני, כגון טיימר, או לחבר אותו למעגל שמופעל ונכבה באופן קבוע על ידי המכשיר.
חברו את המייבש לשקע מוארק המוגן באמצעות נתיך המתאים לערך המצוין בתווית הסיווג. חיבור ההארקה צריך להתבצע על ידי חשמלאי מוסמך. חברתנו לא תהיה אחראית לכל נזק שייגרם בעת השימוש במייבש ללא הארקה בהתאם לתקנות המקומיות.
המתח וההגנה הנדרשת של הנתיכים מופיעים על לוחית תווית הסיווג.
המתח המצוין בתווית הסיווג חייב להיות שווה למתח מערכת החשמל.
נתקו את המייבש מהחשמל כשאינו בשימוש.
נתקו את המייבש מזרם החשמל בזמן התקנה, תחזוקה, ניקוי ותיקונים.
אין לגעת בשקע בידיים רטובות! אין להוציא את התקע מהשקע על ידי משיכת הכבל, אלא תמיד על ידי אחיזת התקע.

1.1.2 בטיחות קשורה למכשיר

סכנה!



אם מבטלים את התכנית או במקרה של הפסקת חשמל בזמן שהמייבש פועל יכול להיגרם חימום יתר של הבגדים בתוך המייבש, ריכוז חום זה יכול לגרום לבעירה עצמית ושריפה, לכן יש להפעיל תמיד את תכנית האוורור או להוציא במהירות את כל הכביסה מהמייבש לתלייה ולהורדת החום.

סכנה!



נקודות שיש להתייחס אליהן על מנת למנוע התלקחות:
להלן פרטי כביסה שאין לייבש במייבש בשל סכנת התלקחות.
פרטי כביסה שלא כובסו יש לכבס במים חמים עם הרבה תכשיר ניקוי פריטים המלוכלכים בשמן, אצטון, אלכוהול, דלק, מסיר כתמים, טרפטין, פרפין או מסיר פרפין לפני הכנסתם למייבש.
מסיבה זו יש לשטוף היטב את הפריטים המכילים את הכתמים שצוינו לעיל.
בחומר ניקוי הולם וטמפרטורת כביסה גבוהה.
להלן פרטי כביסה שאין לייבש במייבש בשל סכנת התלקחות:
בגדים או כריות מרופדים בקצף גומי (קצף לטקס), כובע מקלחת, טקסטיל עמיד במים, חומרים עם חיזוק גומי וכריות קצף גומי.
כביסה שנוקתה עם חומרים כימיים תעשייתיים.
פריטים כמו מצית, גפרור, מטבעות, חלקי מתכת, מחט וכו' עלולים לפגוע בתוף או להוביל לבעיות תפקודיות. לכן יש לבדוק את כל הכביסה שתטענו במייבש.

סכנה!



אין להשתמש בכבלי הארכה, מפצלים או מתאמים לחיבור המייבש לאספקת החשמל על מנת להפחית את הסיווג לשריפה והתחשמלות.
תקע החשמל צריך להיות נגיש לאחר ההתקנה.
יש לידע את מרכז השירות לגבי החלפת כבל חשמל פגום.
אם קיימת תקלה במייבש, יש להפעילו אך ורק לאחר שתוקן על ידי נציג שירות! קיימת סכנת התחשמלות!

אזהרה!



לעולם אל תנסו לתקן את המייבש בעצמכם. אל תבצעו תיקונים או החלפת חלקים גם אם אתם יודעים ויכולים לבצע זאת אלא אם כן הפעולה מוסברת בבירור בהוראות ההפעלה או במדריך השירות שפורסם. אחרת, אתם מסכנים את חייכם ואת חיייהם של אחרים.
אסור שתהיה דלת הניתנת לנעילה, הזזה או ציר שעלולים לחסום את פתח דלת הכנסת הכביסה במקום בו עומדים להתקין את המייבש.
התקינו את המייבש במקומות המתאימים לשימוש בבית. (חדר אמבטיה, מרפסת סגורה, מוסך סגור וכו')
וודאו שחיות מחמד אינם נכנסים למייבש. בדקו את פנים המייבש לפני ההפעלה. אין להישען על דלת הכנסת הכביסה של המייבש כשהיא פתוחה, אחרת היא עלולה ליפול.
יש לפנות הצטברות מוך מסביב לדלת המייבש.
אין להשתמש במייבש לייבוש פריטים שכובסו עם חומרים כימיים תעשייתיים. יש להשתמש במרככי כביסה, או חומרים דומים, בהתאם להוראות של יצרן מרכז הכביסה.
אסור להעביר אוויר פליטה דרך ארובה המשמשת לפליטת אדים ממכשירים השורפים גז או דלקים אחרים.

1.2 התקנה מעל מכונת כביסה

- כאשר מתקינים את המייבש מעל מכונת הכביסה יש להשתמש בהתקן קיבוע בין שני המכשירים. יש להשתמש בשירותיו של טכנאי שירות מוסמך להתקנת הקיבוע.
- המשקל הכולל של מכונת הכביסה והמייבש - עם עומס מלא - כאשר הם מונחים זה על גבי זה מגיע לכ- 180 קילוגרם. הניחו את המכשירים על רצפה יציבה היכולה לשאת את המשקל!

סכנה!



לעולם אל תעצרו את התכנית לפני שהסתיימה. אם עליכם לעצור את המייבש לפני סיום התכנית, הוציאו את כל הכביסה במהירות והניחו אותה לפיזור החום.
בגדים שנשטפים בצורה לא מספקת עלולים להתלקח מעצמם ואפילו עלולים להתלקח לאחר סיום הייבוש.
עליכם להבטיח אוורור מספיק בכדי למנוע הצטברות ופליטת גזים בחדר ממכשירים הפועלים עם סוגים אחרים של דלקים, כולל להבה חשופה.

אזהרה!



אין לייבש במכונה פריטי הלבשה תחתונה עם תומכי מתכת. המייבש עלול להיפגע אם חיזוקי מתכת ישתחררו ויתנתקו במהלך הייבוש.

הערה



השתמשו במרככים ובמוצרים דומים בהתאם להוראות היצרן שלהם.
נקו תמיד את פילטר המוך לפני או אחרי כל פעולה. לעולם אל תפעילו את המייבש ללא פילטר המוך.

1.5 תאימות להנחיית WEEE וסילוק פסולת:

- מכשיר זה עומד בהנחיה WEEE של האיחוד האירופי (EU/2012/19). מכשיר זה נושא סמל סיווג של ההנחיה לעניין איסוף ומחזור פסולת חשמלית ואלקטרונית (WEEE).

- סמל זה מציינ שאין להשליך מכשיר זה עם פסולת ביתית אחרת בתום חייו. יש להחזיר את המכשיר המשומש לנקודת איסוף למיחזור מכשירים חשמליים ואלקטרוניים. לאיתור מערכות איסוף אלה, אנא פנו לרשות המקומית או לקמעונאי ממנו רכשתם את המוצר. כל משק בית ממלא תפקיד חשוב במיחזור מכשירי חשמל ישנים. סילוק נאות של המכשיר המשומש מסייע במניעת השלכות שליליות אפשריות על הסביבה ובריאות האדם.

1.6 ציות להנחיית RoHS

- המוצר שרכשת תואם את הנחיית RoHS של האיחוד האירופי (EU/2011/65). הוא אינו מכיל חומרים מזיקים או אסורים המצוינים בהנחיה.

1.7 מידע אודות האריזה

- חומרי האריזה של המוצר מיוצרים מחומרים ממוחזרים, בהתאם לתקנות הארציות בנושא איכות הסביבה. אין להשליך את חומרי האריזה יחד עם פסולת ביתית או פסולת אחרת. יש לקחת אותם לנקודות שהרשויות המקומיות ייעודו לאיסוף חומרי אריזה.

אזהרה!



- אין להניח את מכונת הכביסה מעל המייבש. שימו לב לאזהרה שלעיל במהלך ההתקנה של מכונת הכביסה.

טבלת התקנה למכונת כביסה ומייבש			
עומק מכונת הכביסה			
המייבש	62 ס"מ	60 ס"מ	54 ס"מ
	ניתן להתקנה	ניתן להתקנה	לא ניתן להתקנה
54 ס"מ	ניתן להתקנה		לא ניתן להתקנה
60 ס"מ	ניתן להתקנה	לא ניתן להתקנה	

1.3 שימוש מיועד

- המייבש נועד לשימוש ביתי. אין הוא מתאים לשימוש מסחרי ואין להשתמש בו מעבר לשימוש המיועד שלו.
- השתמשו במייבש לייבוש כביסה המסומנת בהתאם.
- היצרן מתנער מכל אחריות עקב שימוש או הובלה לא נכונים.
- אורך חיי השירות של המייבש הוא 10 שנים. במהלך תקופה זו, חלקי חילוף מקוריים יהיו זמינים ויאפשרו הפעלת המוצר כראוי.

1.4 בטיחות ילדים

- חומרי האריזה מסוכנים לילדים. יש להרחיק ילדים מחומרי האריזה.
- המוצרים החשמליים מסוכנים לילדים. יש להרחיק ילדים מהמוצר כאשר הוא פועל. אין לאפשר לילדים לשחק במייבש. יש להשתמש בנעילה בפני ילדים על מנת למנוע מילדים לשחק במייבש.

הערה



הנעילה בפני ילדים נמצאת בלוח הבקרה. (עיינו בפרק נעילה בפני ילדים)

- הקפידו לסגור את דלת הכנסת הכביסה כאשר המייבש אינו נמצא בשימוש.

HE

גובה (מתכוונן)	84,6 ס"מ / 86,6 ס"מ*
רוחב	59,7 ס"מ
עומק	58,9 ס"מ
קיבולת (מרבית)	7 ק"ג**
משקל (נטו) ($\pm 10\%$)	34,5 ק"ג
מתח	ראה תווית נתונים***
שקע חשמל מדורג	
קוד דגם	

- * גובה מינימלי: הגובה עם רגליות כוונן סגורות.
- גובה מקסימלי: הגובה עם רגליות כוונן פתוחות עד המקסימום.
- ** משקל כביסה יבשה לפני הכביסה.
- *** תווית הסיווג נמצאת מאחורי דלת הכנסת הכביסה.

הערה 
<ul style="list-style-type: none"> המפרט הטכני של המייבש כפוף לשינויים שנועדו לשיפור איכות המוצר ללא הודעה מוקדמת. הנתונים המספריים המופיעים במדריך זה נועדו להמחשה בלבד וייתכן שלא יתאימו בדיוק למוצר שרכשת. הערכים הנקובים על סמנים שבמייבש או בתיעוד אחר הנלווה למייבש מתקבלים במעבדה בהתאם לתקנים הרלוונטיים. ערכים אלו עשויים להשתנות ותלויים בתנאי השימוש והתנאים הסביבתיים של המייבש.

5. חוברת הוראות לסל הייבוש*		1. צינור ניקוז המים*	
6. מיכל מילוי מים*		2. ספוג חלופי לפילטר מגירה*	
7. מים מזוקקים*		3. מדריך למשתמש	
8. קבוצת קפסולות ריח*		4. סל ייבוש*	

10. פילטר בד*		9. מברשת*	
---------------	---	-----------	---

* אופציה - יתכן ואינו כלול, תלוי דגם. z

2.1 סקירה

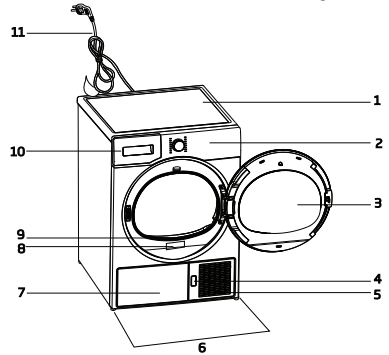

1. לוח עליון
2. לוח הבקרה
3. דלת הכנסת הכביסה
4. לחצן פתיחת לוחית הכוח
5. פתחי אוורור
6. רגליות מתכווננות
7. בדגמים שבהם המיכל נמצא למטה, מיכל המים נמצא בתוך הלוח
8. תווית הסוג
9. פילטר מוך
10. מגירת מיכל מים (בדגמים שבהם המיכל נמצא למעלה)
11. כבל חשמל

אזהרה! 

<ul style="list-style-type: none"> • הסירו את מסגרת האבטחה לשינוע לפני השימוש הראשון במייבש. • אם ניתן לשנות את כיוון הפתיחה של דלת המייבש, עיינו בהוראות הרכבה של הדלת. 	
--	---

3.3 חיבור למערכת הניקוז

ניתן לנקז ישירות מים שנצברו באמצעות צינור ניקוז המים המצורף למוצר במקום לנקז מעת לעת את המים שנאספו במיכל המים.

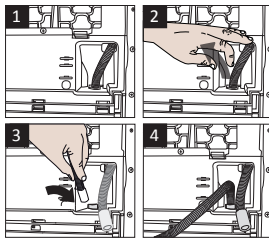
<p>1-2 משכו את הצינור מאחורי המייבש על מנת לנתקו מהחיבור. אין להשתמש בכלים כלשהם לשחרור הצינור.</p>	
--	---

3 חברו צד אחד של צינור הניקוז המסופק למייבש בנקודת החיבור שממנה הסרתם את הצינור בשלב הקודם.

4 חברו את הקצה השני של צינור הניקוז ישירות לפתח הביוב או לאמבט.

הערה 

- צינור הניקוז חייב להיות מחובר בגובה של 80 ס"מ לכל היותר.
- וודאו שלא דורכים על צינור הניקוז ושאינו מקופל בין הביוב והמייבש.
- אם מצורפים אביזרים למייבש שלכם, עיינו בתיאור המפורט.

לפני ההתקשרות לשירות המורשה הקרוב להתקנת המייבש, וודאו כי החיבור החשמלי וניקוז מים מתאימים בהתאם למדריך למשתמש. אם הם אינם מתאימים, צרו קשר עם חשמלאי מוסמך וטכנאי לביצוע ההתאמות הנדרשות.

הערה 

- הכנת המקום של המייבש, החיבור לחשמל וניקוז המים הם באחריות הלקוח.

אזהרה! 

- לפני ההתקנה בדוק אם אין פגמים חיצוניים במוצר. אם קיימים פגמים, דאג שהמוצר לא יותקן. מוצרים פגומים מהווים סכנה לבטיחותך.

3.1 מיקום התקנה הולם

- התקינו את המייבש על משטח מאוזן ויציב. המייבש כבד. אל תעבירו אותו בעצמכם.
- הפעילו את המייבש בסביבה מאווררת היטב ונטולת אבק.
- המרווח בין המייבש והמשטח חייב להיות פנוי מחומרים כמו שטיח, עץ או סרט הדבקה.
- אין לכסות את פתחי האוורור של המייבש.
- אסור שתהיה דלת הניתנת לנעילה, הזזה או ציר שעלולים לחסום את פתח דלת הכנסת הכביסה במקום בו עומדים להתקין את המייבש.
- לאחר התקנת המייבש, הוא אמור להישאר באותו המקום שבו נעשו החיבורים עבורו. בזמן התקנת המייבש, וודאו שהדופן האחורית שלו אינה נוגעת באף דבר (תקע וכו')
- הציבו את המייבש במרחק של 1 ס"מ לכל הפחות מהקצוות של רהיטים אחרים.
- ניתן להפעיל את המייבש בטמפרטורות שבין +5°C ל- +35°C. אם תנאי ההפעלה נמצאים מחוץ לטווח זה, פעולת המייבש תושפע לרעה והוא עלול להיפגע.
- החלק האחורי של המייבש יונח מול קיר.

סכנה! 

- אין להציב את המייבש על כבל החשמל.

3.4 כוונן הרגליות



3.5 הובלת המייבש

נקזו את המים שנותרו במייבש.
אם מבצעים חיבור ישיר למערכת הניקוז, הסירו את
חיבורי הצינור.

אזהרה!



- אנו ממליצים להעביר את המייבש כשהוא ניצב.
אם לא ניתן לשאת את המייבש כשהוא ניצב, אנו
ממליצים לשאת אותו על ידי הטיה לכיוון הצד הימני
במבט מלפנים.

3.6 החלפת הנורה

במידה שיש תאורה במייבש. להחלפת הנורה /
נורית המשמשת להארת המייבש, התקשרו לשירות
המורשה. המנורה שבה משתמשים במכשיר זה אינה
מתאימה לתאורת חדר בבית. השימוש המיועד של
מנורה זה הוא לסייע למשתמש להכניס כביסה למייבש
בצורה בטוחה ונוחה. המנורות המשמשות במכשיר
זה צריכות לעמוד בתנאים פיזיים קיצוניים כגון רעידות
וטמפרטורות מעל 50 מעלות צלזיוס.

ל-6 חודשים לפחות ונקו אותו במידת הצורך.

- אם אתם משתמשים בפילטר יידיותי לסביבה, אינכם צריכים לנקות אותו לאחר כל מחזור. החליפו את פילטר הבד כאשר הסמל של הפילטר היידיותי לסביבה מוצג על המסך..

4.5 קיבולת כביסה נכונה



המשקלים שלהלן מפורטים רק לצורך דוגמה.

משקל משוער (גרם)*	כביסה	משקל משוער (גרם)*	כביסה
150	חולצה	1500	ציפות כותנה (מיטה כפולה)
300	חולצות כותנה	1000	ציפות כותנה (מיטת יחיד)
250	חולצות	500	סדינים (מיטה כפולה)
500	שמלות כותנה	350	סדינים (מיטת יחיד)
350	שמלות	700	מפות שולחן גדולות
700	מכנסי ג'ינס	250	מפות שולחן קטנות
100	מטפחות אף (10 יחידות)	100	מגבות מטבח
125	חולצות טי	700	מגבות אמבטיה
		350	מגבת ידים

*משקל כביסה יבשה לפני הכביסה

4.1 כביסה המתאימה לייבוש במייבש

צייתו תמיד להוראות שעל תוויות הטיפול בבגד. יבשו רק כביסה עם תווית המצהירה שהם מתאימים לייבוש במייבש.

4.2 כביסה שאינה מתאימה לייבוש במייבש



אין ליבש במייבש פריטים עם הסמל

הערה



- אריגי רקמה עדינים, בגדי צמר, בגדי משי, אריגים עדינים ויקרים, פריטים אטומים ווילונות מטול אינם מתאימים לייבוש במייבש

4.3 הכנת הבגדים לייבוש

- כביסה עשויה להסתבר זז בזו לאחר הכביסה. הפרידו את פירטי הכביסה לפני הכנסתם למייבש.
- הפכו פריטים שיש להם אביזרי מתכת כמו רוכסנים.
- סגרו רוכסנים, ווים ואבזמים וסגרו סדינים.

4.4 פעולות שיש לבצע למען חיסכון באנרגיה

- סחטו את הכביסה במהירות הגבוהה ביותר האפשרית במהלך הכביסה. כך, זמן הייבוש מתקצר וצריכת האנרגיה מופחתת.
- מיינו את הכביסה בהתאם לסוג ולעובי. יבשו כביסה מאותו סוג יחד. לדוגמה, מגבות מטבח דקות ומפות שולחן יתייבשו מהר יותר ממגבות אמבטיה עבות.

- מלאו את ההוראות במדריך למשתמש לגבי בחירת התכנית.

- אין לפתוח את דלת הטעינה של המייבש במהלך הפעולה, אלא אם הפעולה הכרחית. אם עליכם לפתוח את דלת המייבש, אל תשאירו אותה פתוחה למשך זמן ממושך.

- אין להוסיף כביסה רטובה בזמן פעולת המייבש.
- לדגמים עם יחידת מעבה, נקו את המעבה פעם בחודש או לאחר 30 הפעלות.

- נקו את הפילטר לעתים קרובות. קראו את המידע אודות תחזוקה וניקוי הפילטרים.

- לדגמים עם יחידת ארובה, מלאו את הנחיות הרכבת הארובה ונקו אותה.

- במהלך הייבוש, אווררו היטב את החדר שבו פועל המייבש.

- בדגמים עם משאבת חום, בדקו את המעבה אחת

5.1 לוח הבקרה

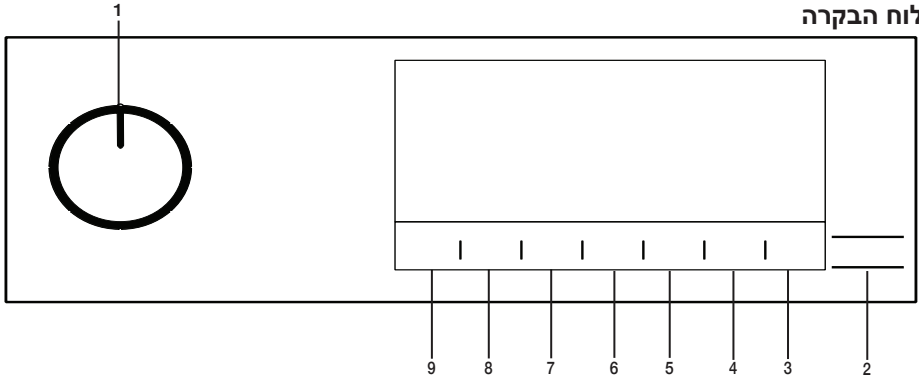

1. לחצן הפעלה/כיבוי/בחירת תכנית.
2. לחצן הפעלה/השהייה.
3. לחצן תאורת תוף.
4. לחצן בחירת זמן סיום.

5. לחצן בחירת תכנית זמן.
6. לחצן בחירת טמפרטורה נמוכה.
7. לחצן בחירת נעילה מפני ילדים והתראה קולית.
8. לחצן בחירה למניעת קמטים.
9. לחצן בחירת רמת ייבוש.

5.2 סמלים



- בחרו בתכנית המבוקשת באמצעות לחיצה על לחצן ההפעלה/כיבוי/בחירת התכנית. המכונה תתחיל לפעול.

שימו לב!

- בחירת תכנית באמצעות לחצן הפעלה/כיבוי/ בחירת תכנית אין פירושה שהתכנית התחילה. לחצו על לחצן הפעלה/השהייה להפעלת התכנית.

5.3 הכנת המייבש

- חברו את המייבש לחשמל.
- פתח את דלת הכנסת הכביסה.
- הניחו את הכביסה במייבש מבלי לדחוס אותם.
- דחפו וסגרו את דלת הכנסת הכביסה.

אזהרה!

- וודאו שאין כביסה תפוסה בדלת הכנסת הכביסה.

5.4 בחירת תכנית וטבלת צריכה

HE				
תוכנית	תיכונה רואית	(ג'לק) תלוביק	תונכמב בוביסה תוריהמ (ד"לס) הסיבכה	(תוקד) שוביה ומז
כותנה	בתכנית זו ניתן לייבש אריגי טקסטיל עמידים לחום. יש לבחור הגדרת ייבוש המתאימה לעובי הפריטים שמייבשים ולרמת היובש הרצויה.	7	1000	126
כותנה חסכוני	ייבוש בשכבה אחת, אריגי כותנה יומימיים בצורה החסכונית ביותר.	7	1000	121
ייבוש לגיהוץ של אריגי כותנה	בתכנית זו ניתן לייבש אריגי כותנה לגיהוץ, הם יישארו מעט לחים לגיהוץ קל. (חולצות ט', חולצות, מפות וכו')	7	1000	100
סינטטי	בתכנית זו ניתן לייבש את כל האריגים הסינטיים. יש לבחור הגדרת ייבוש המתאימה לרמת היובש הרצויה.	4	800	50
מעורב	ניתן להשתמש בתכנית זו לייבש יחד פריטי כותנה ואריגים סינטיים שאינם מורידים צבע וכן בגדי ספורט ואימון.	4	1000	83
מגבות	ייבוש מגבות כמו מגבות מטבח, מגבות אמבטיה ומגבות ידיים.	5	1000	110
עדינה	בתכנית זו ניתן לייבש את הכביסה העדינה או את הכביסה שעליה מופיע סמל של כביסה ביד (חולצות משי, תחתונים דקים וכו') בטמפרטורה נמוכה.	2	1200	35
ספורט	בתכנית זו ניתן לייבש בשכבה אחת בגדי הספורט מבדים סינטיים לשימוש יומימי, כותנה או מעורבים.	4	1000	92
ריענון	אורורו במשך 10 דקות ללא אוויר חם. בתכנית זו ניתן לאורור בגדי הכותנה והפשתן הסגורים במשך זמן רב כדי לנטרל את הריח שלהם. השתמשו בתכנית זו לאורור וריכוך כביסת צמר שניתן לכבס במכונת כביסה. אין להשתמש בתכנית לייבוש מלא.	-	-	10
תוכנית לפי זמן	ניתן לבחור מבין תכניות מתוזמנות למשך של 10 ו-160 דקות לקבלת רמת היובש בטמפרטורה נמוכה. בתכנית זו, פעולת המייבש אורכת בהתאם לזמן הקצוב ללא קשר ללחות של הכביסה. מוצר זה זמין לשימוש עם סל הכביסה כאופציה. למכשירים הנמכרים ללא סל, ניתן להשיג סל מהסוכנות המורשית ולהשתמש בו בתכניות המצוינות למעלה. להוראות שימוש מפורטות, עיינו במדריך סל הייבוש.	-	-	-

80	1200	4	ניתן להשתמש בתכנית זו לייבוש מכנסים, חצאיות או מעילים מג'ינס.	ג'ינס
60	1000	2	בתכנית זו ניתן לייבש את מוצרי הטקסטיל רב שכבתיים מבדים סינתטיים, כותנה או מעורבים המשמשים לפעילויות חוץ ולספורט.	עדין במיוחד
83	1000	4	בתכנית זו ניתן לכבס אריגי כותנה ואריגים סינתטיים, בגדי ספורט ואימון.	יומי
35	1200	1,5	לייבוש חולצות בצורה עדינה יותר, להפחתת הקמטים ולגיהוץ קל יותר.	חולצות
15	1200	0,5	השתמשו בתכנית זו לייבוש 2 חולצות לגיהוץ.	תוכנית מהירה
105	800	5	זוהי תכנית ארוכה שבה ניתן לייבש בגדים (בגדי תינוקות, מגבות, תחתונים מכותנה וכו') הדורשים חיטוי. החיטוי מתקבל בטמפרטורה גבוהה. מתאים במיוחד לאריגים עמידים.	היגיינית
קייבולת (ק"ג)				
ערך צריכת אנרגיה (קו"טש)	כמות לחות נותרת משוערת	מהירות הייבוש בממוצע (ד"ר) הכביסה (770)	קייבולת (ק"ג)	תוכנית
4,21	60%	1000	7	* (ECO) כותנה חסכוני
3,25	60%	1000	7	ייבוש לגיהוץ של אריגי כותנה
1,42	40%	800	4	ייבוש לארון של אריגי סינטטים
<p>התכנית "ECO של אריגי כותנה" המשמשת לעומס מלא או חלקי היא תכנית הייבוש הרגילה שלגביה תונית המידע והצריכה מתייחסים, התכנית מתאימה לייבוש של כביסת אריגי כותנה רטובים והיא התכנית היעילה ביותר מבחינת צריכת חשמל עבור אריגי כותנה.</p>				

* : תונית אנרגיה של תכנית סטנדרטית (EN 61121:2012) הערכים בטבלה נקבעו על פי התכונה תקן EN 61121:2012. ערכי הצריכה עלולים להיות שונים מאלו שבטבלה בהתאם לסוג הכביסה, מהירות החיטה, תנאים סביבתיים ורמות המתח.

5.5 פונקציית עזר

רמת ייבוש

לחצן רמת הייבוש משמש לכוונון רמת הייבוש המבוקשת. משך התכנית עשוי להשתנות בהתאם לבחירה.

שימו לב!

- ניתן להפעיל פונקציה זו לפני תחילת התכנית בלבד.

מניעת קמטים

ניתן להפעיל ולבטל את פונקציית מניעת הקמטים על ידי לחיצה על לחצן הבחירה למניעת קמטים. אם לא תוציאו את הכביסה מייד לאחר סיום התכנית, באפשרותם להשתמש בפונקציה מניעת קמטים כדי למנוע קמטים בכביסה.

התראה קולית

המייבש משמיע צליל המודיע על סיום התכנית. לחצו על לחצן "ההתראה הקולית" אם לא תרצו לשמוע התראה קולית. לאחר לחיצה על לחצן ההתראה הקולית, התאורה תכבה ולא תישמע בסיום התכנית.

שימו לב!

- ניתן לבחור באפשרות זו לפני תחילת התכנית או לאחר מכן.

טמפרטורה נמוכה

ניתן להפעיל פונקציה זו לפני תחילת התכנית בלבד. באפשרותכם להפעיל פונקציה זו אם תרצו לייבש את הכביסה בטמפרטורה נמוכה יותר. משך התכנית יתארך לאחר ההפעלה.

זמן סיום

ניתן להשוות את זמן הסיום של התכנית עד ל-24 שעות באמצעות הפונקציה של זמן סיום.

1. פתחו את דלת הכנסת הכביסה של המייבש והכניסו את הכביסה.

2. בחרו תכנית ייבוש.

3. לחצו על לחצן זמן סיום והגדירו את משך ההשהיה שתרצו. **נורית זמן הסיום**

תידלק. (לאחר לחיצה ממושכת על הלחצן, זמן הסיום ממשיך ללא הפסקה)

4. לחצו על לחצן הפעלה/השהייה. הספירה לאחור של זמן הסיום תחל. הסימן במרכז הצג מציג את זמן ההשהיה המהבהב.

שימו לב!

- ניתן להוסיף או להוציא כביסה במהלך זמן העיכוב. הזמן המוצג הוא סכום של משך זמן הייבוש וזמן הסיום. נורית זמן הסיום תיכבה בתום הספירה לאחור, הייבוש יתחיל ונורית הייבוש תידלק.

שינוי זמן הסיום

לשינוי זמן הסיום במהלך בספירה לאחור: לחצו על לחצן הפעלה/כיבוי/בחירת תכנית ובטלו את התכנית. בחרו בתכנית הרצויה וחזרו על תהליך בחירת זמן הסיום.

ביטול פונקציית זמן הסיום אם תרצו לבטל את הספירה לאחור של זמן הסיום ולהתחיל את תכנית הייבוש: לחצו על לחצן הפעלה/כיבוי/בחירת תכנית ובטלו את התכנית. בחרו בתכנית הרצויה ולחצו על לחצן הפעלה/השהייה.

תאורת תוף

ניתן להדליק ולכבות את תאורת התוף על ידי לחיצה על לחצן זה. התאורה תידלק לאחר לחיצה על הלחצן, ותכבה לאחר פרק זמן מסוים.

5.6 מחווני התראה

שימו לב!

- מחוונים משתנים בהתאם לדגם המייבש.

ניקוי הפילטר

לאחר סיום התכנית, יידלק מחוון ההתראה לניקוי הפילטר.

מיכל מים

אם מיכל המים מתמלא בזמן שהתכנית ממשיכה, מחוון האזהרה מתחיל להבהב והמכונה נכנסת למצב המתנה. במקרה זה, רוקנו את מיכל המים והתחילו את התכנית על ידי לחיצה על לחצן הפעלה/השהייה. מחוון ההתראה ייכבה והתכנית תמשיך.

ניקוי מגירת המסנן/מחליף חום

סמל האזהרה יבהב מדי פעם כתזכורת לכך שיש לנקות את מגירת המסנן.

5.7 הפעלת התכנית

לחצו על לחצן הפעלה/השהייה להתחלת התכנית. מחווני הפעלה/השהייה וייבוש יידלקו לציון התחלת התכנית.

5.8 נעילה בפני ילדים

למייבש יש אפשרות נעילה בפני ילדים המונעת את הפסקת פעולת התכנית כאשר לוחצים על הכפתורים במהלך תכנית. לאחר הפעלת הנעילה בפני ילדים, כל הלחצנים שבלוח, מלבד בורר הפעלה/כיבוי/בחירת תכנית, מושבתים.

לחצו על לחצן ההתראה הקולית למשך 3 שניות כדי להפעיל את הנעילה מפני ילדים.

יש להשבית את הנעילה לפני התחלת תכנית חדשה ולאחר סיום התכנית הנוכחית או על מנת לעצור את התכנית. להשבית הנעילה בפני ילדים לחצו על אותם הלחצנים במשך 3 שניות.

שימו לב!



לאחר הפעלת הנעילה בפני ילדים, מחוון ההתראה של הנעילה יידלק במסך.

כאשר הנעילה מפני ילדים פעילה:

המייבש פועל, או במצב המתנה. סמלי החיווי לא ישתנו לארח שינוי המיקום של לחצן בחירת התכנית.

שימו לב!



כאשר המייבש פועל והנעילה בפני ילדים פועלת, יישמעו שני צפצופים כאשר מסובבים את מתג בחירת התכנית. תכונת הנעילה מפני ילדים תבוטל מבלי להחזיר את בורר התכנית למיקום המקורי שלו. התכנית תסתיים משום שמיקום בורר התכנית השתנה.

5.9 שינוי התכנית לאחר הפעלתה

ניתן לשנות את התכנית שנבחרה לייבוש הכביסה לאחר תחילת פעולת המייבש.

• לדוגמה, העבירו את לחצן הפעלה/כיבוי/בחירת תכנית לבחירה במצב ייבוש נוסף (Extra Dry) כדי לבחור בתכנית Extra Dry (ייבוש נוסף) במקום בתכנית Ironing Dryness (ייבוש לגיהוץ).

• לחצו על לחצן הפעלה/השהייה להתחלת התכנית. הוספה או הוצאת כביסה במהלך השהייה

אם תרצו להוסיף או להוציא בגדים מהמייבש לאחר תחילת תכנית הייבוש:

• לחצו על לחצו על לחצן הפעלה/השהייה להעברת המייבש למצב המתנה. פעולת הייבוש עוצרת.

• פתחו את דלת הכנסת הכביסה בזמן שהמייבש במצב המתנה וסגרו את הדלת לאחר ההוספה או ההוצאה של הכביסה.

• לחצו על לחצן הפעלה/השהייה להתחלת התכנית.

שימו לב!



• הוספת כביסה לאחר תחילת פעולת הייבוש עלולה לגרום לכביסה המיובשת שבתוך המייבש להתערבב עם כביסה רטובה ולהשאיר את הכביסה לחה בתום הפעולה.

• ניתן לחזור על הוספה או הסרה של כביסה במהלך הייבוש כמה פעמים שרוצים. אך פעולה זו קוטעת ללא הרף את פעולת הייבוש, ובכך מגדילה את משך התכנית ואת צריכת האנרגיה. לכן מומלץ להוסיף כביסה לפני תחילת התכנית.

• אם נבחרה תכנית חדשה על ידי סיבוב בורר התכנית בזמן שהמייבש במצב המתנה, התכנית הפועלת מסתיימת.

אזהרה!



• אל תיגעו במשטח הפנימי של התוף בזמן הוספה או הוצאה של בגדים במהלך תכנית. פני התוף חמים.

5.10 ביטול התכנית

אם תרצו לבטל את התכנית ולהפסיק את פעולת הייבוש מסיבה כלשהי לאחר שהמייבש מתחיל לפעול, סובבו את לחצן ההפעלה / כיבוי / תכנית; התכנית תסתיים.

אזהרה!



• החלק הפנימי של המייבש יהיה חם במיוחד כאשר מבטלים את התכנית במהלך הפעולה, לכן הפעילו את תכנית הרענון כדי לאפשר למייבש להתקרר.

5.11 סיום התכנית

בסיום התכנית, נוריות הסיום/מניעת קמטים וכן אזהרת ניקוי מסן סיבים לאחר התכנית תידלקנה. ניתן לפתוח את דלת הכנסת הכביסה והמייבש יהיה מוכן להפעלה נוספת.

העבירו את לחצן ההפעלה/כיבוי/בחירת תכנית למצב הפעלה/כיבוי כדי לכבות את המייבש.

שימו לב!



• אם מצב מניעת קמטים פעיל ולא מוציאים את הכביסה לאחר סיום התכנית, פונקציית מניעת הקמטים מופעלת למשך שעתיים בכדי למנוע קמטים של הכביסה שבתוך המכונה. התכנית מסובבת את הכביסה במרווחי זמן של 10 דקות למניעת קמטים.

5.12 תכונת ריחות

אם המייבש שברשותכם כולל את תכונת הריחות, קראו את מדריך ProScent לשימוש בתכונה זו.

- נקו את החלק הפנימי של דלת הכנסת הכביסה ואת אטם הדלת עם מטלית רכה ולחה.

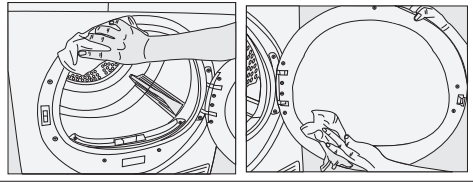

6.2 ניקוי החיישן

<p>במייבש יש חיישני לחות הבודקים אם הכביסה יבשה או לא. ניקוי החיישנים:</p>	
--	--

- פתחו את דלת הכנסת הכביסה של המייבש.
- אפשרו למייבש להתקרר במקרה והוא עדיין חם לאחר הפעלתו.
- נגבו את משטחי המתכת של החיישן בעזרת מטלית רכה, הטבולה בחומץ, וייבשו אותם.

<p>הערה </p>
<ul style="list-style-type: none"> נקו את משטחי המתכת של החיישנים 4 פעמים בשנה. אין להשתמש בכלים ממתכת לניקוי משטחי המתכת של החיישנים.

<p>אזהרה! </p>
<ul style="list-style-type: none"> לעולם אל תשתמשו בחומרים ממסים, חומרי ניקוי או חומרים דומים לניקוי עקב סכנת שריפה ופיצוץ!

3.6 ניקוז מיכל המים

במהלך הייבוש הלחות של הכביסה מתעבה והמים מצטברים במיכל המים. נקזו את המים לאחר כל מחזור ייבוש.

<p>אזהרה! </p>
<ul style="list-style-type: none"> מים מהמעבה אינם ראויים לשתיה. לעולם אל תסירו את מיכל המים בזמן פעולת המייבש!

אם תשכחו לנקז את מיכל המים, המייבש יעצר במהלך מחזורי הייבוש הבאים כאשר מיכל המים מלא וסמל האזהרה של מיכל המים יבהב. במקרה זה

הוראות הפעלה / מייבש כביסה

חיי השירות של המוצר מתארכים ובעיות נפוצות מתמעטות אם מנקים אותו במרווחי זמן קבועים.

1.6 פילטר מוך / החלק הפנימי של דלת הכנסת הכביסה

מוך וסיבים המשתחררים מהכביסה לאוויר במהלך מחזור הייבוש נאספים במסנן המוך.

<p>אזהרה! </p>
<ul style="list-style-type: none"> יש לנקות תמיד את פילטר המוך ואת המשטחים הפנימיים של דלת הכנסת הכביסה לאחר כל תהליך ייבוש.

<p>הערה </p>
<ul style="list-style-type: none"> ניתן לנקות את תושבת פילטר המוך עם שואב אבק.

לניקוי פילטר המוך:

<ul style="list-style-type: none"> פתחו את דלת הכנסת הכביסה. הסירו את פילטר המוך על ידי משיכה ופתיחה של הפילטר. 	
<ul style="list-style-type: none"> נקו את המוך, הסיבים ביד עם מטלית רכה. סגרו חזרה את פילטר המוך והניחו אותו בתושבת. 	

הצטברות שכבת מוך יכולה לחסום את נקוביות הפילטר ולגרום לחסימה של הפילטר לאחר שימוש לאורך זמן. שטפו את פילטר המוך במים חמים על מנת להסיר את השכבה המצטברת על משטח פילטר המוך. יבשו את פילטר המוך לחלוטין לפני התקנתו מחדש.

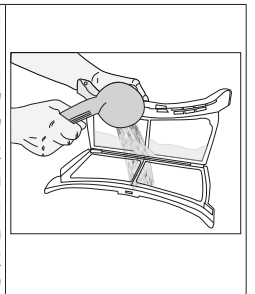



נקזו את מיכל המים ולחצו על לחצן הפעלה/השהייה להפעלה חוזרת של מחזור הייבוש.
ניקוז מיכל המים:

1. הסירו את מיכל המים שבמגירה או המעבה בזהירות.

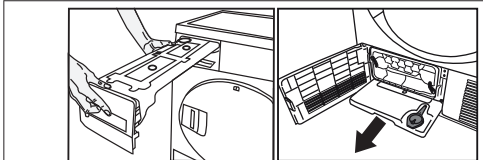

2. נקזו המים מן המיכל.

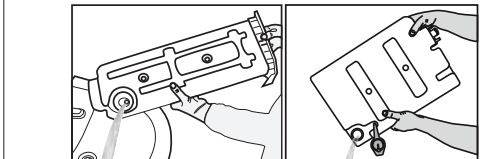

- אם מצטבר מוך בארובת מיכל המים, נקו אותו במים זורמים.
- החזירו את מיכל המים לתושבת שלו.

הערה

- אם אתם משתמשים בצינור לניקוז ישיר, אין צורך לרוקן את מיכל המים.

4.6 עבור המעבה;

הערה

- נקו את המעבה כל 30 מחזורי ייבוש או אחת לחודש.

לניקוי החיישנים:

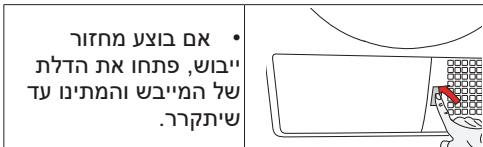

- שחררו את נעילת 2 מנעולי המעבה לאחר פתיחת הלוחית
- משכו החוצה את המעבה.

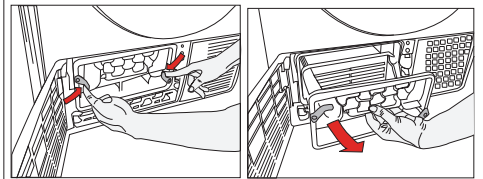

סמל אזהרה לניקוי הפילטר / נורת LED דולקת/מהבהבת.
לא ניתן לנקות את פילטר הבד. >>> נקו את הפילטר. יתכן ופתח הפילטר חסום עם מוך. >>> נקו את פתח הפילטר. יתכן שיש הצטברות של לכלוך החוסמת את נקבוביות פילטר המוך. >>> רחצו את הפילטר במים חמים. יתכן שהמעבה סתום. >>> רחצו את המעבה.
מזילת מים מדלת הכנסת הכביסה.
יתכן ויש הצטברות חוטים בחלק הפנימי של דלת הכנסת הכביסה ואת אטם הדלת. >>> נקו את פני השטח הפנימי של דלת הכנסת הכביסה ואת אטם הדלת.
דלת הכנסת הכביסה נפתחה לבד.
יתכן שדלת הכנסת הכביסה אינה סגורה לחלוטין >>> לחצו על דלת הכנסת הכביסה עד לשמיעת צליל הסגירה.
סמל אזהרה של מיכל המים / נורת LED דולקת/מהבהבת.
יתכן שמזיל המים מלא. >>> רוקנו את מיכל המים. יתכן וצינור פליטת המים התקופף. >>> אם המכשיר מחובר ישירות למערכת הניקוז, בדקו את צינור פליטת המים.
סמל הקיטור מהבהב (למכשירים עם פעולת קיטור)
יתכן ומיכל הקיטור ריק => מלאו את מיכל הקיטור במים מזוקקים או מי מעבה.
תכנית הקיטור אינה מתחילה (למכשירים עם פעולת קיטור)
יתכן ומיכל הקיטור ריק, סמל התראת מיכל הקיטור עלול להידלק על המסך => מלאו את מיכל הקיטור במים עד שסמל הקיטור יעלם.
הקמטים בבגדים אינם נעלמים בתכנית להסרת קמטים. (למכשירים עם פעולת קיטור)
יתכן ויש עומס יתר של כביסה => הכניסו כמות נכונה של כביסה. יתכן ובבחר יישום קיטור ברמה נמוכה => בחרו תכנית עם כמות אדים גבוהה. יתכן והכביסה נשארה במכונה הרבה זמן לאחר השלמת התכנית => הוציאו את הכביסה מיד לאחר סיום התכנית ותלו אותה.
ריח הכביסה אינו פוחת עם תכנית הסרת הריחות. (למוצרים עם תכנית סריחת ריחות)
יתכן ויש עומס יתר של כביסה => הכניסו כמות נכונה של כביסה. יתכן ובבחר יישום קיטור ברמה נמוכה => בחרו תכנית עם כמות אדים גבוהה.

אזהרה!

- אם הבעיות נמשכות לאחר מילוי ההוראות בסעיף זה, צור קשר עם המוכר שמכר לך את המוצר או עם שירות מורשה. לעולם אל תנסו לתקן בעצמכם את המכשיר.

הערה

- במקרה שתיתקלו בבעיה כלשהי במכשיר, תוכל לבקש חלקי חילוף על ידי פנייה לשירות המורשה עם מספר דגם המכשיר.
- הפעלת המכשיר עם חלקים שאינם מקוריים עלולה לגרום לתקלות במכשיר.
- היצרן והמפיץ אינם אחראיים לתקלות שייגרמו משימוש בחלקים שאינם מקוריים.

פעולת הייבוש אורכת זמן רב מדי
יתכן שנקבוביות הפילטר סתומות. >>> רחצו את הפילטר במים חמים. יתכן שמגירת הפילטר סתומה. >>> נקו את הספוג ואריג הפילטר (אם קיימים) במגירת הפילטר. (למכשירים עם משאבת חום) יתכן שהמעבה סתום. >>> רחצו את המעבה (למכשיר עם מעבה) יתכן שפתחי האוורור בחזית המכונה סגורים. >>> הסירו חפצים החוסמים את האווריר מפתחי האוורור. יתכן שהאוורור אינו מספיק בגלל שהמקום שבו מותקן המכשיר הוא קטן מדי. >>> פתחו דלת או חלונות למניעת עליית החום בחדר. יתכן והצטברו שכבת אבנית על חיישני הלחות או החום. >>> נקו את חיישני הלחות או החום. יתכן ויש משקל יתר של כביסה במכונה. >>> אין להעמיס את המייבש יתר על המידה. יתכן והכביסה לא נסחטה מספיק. >>> בצעו פעולת סחיטה במהירות גבוהה יותר.
הכביסה יצאה לחה לאחר הייבוש.
יתכן שנעשה שימוש בתכנית שאינה מתאימה לסוג הכביסה. >>> בדקו את תוויות הכביסה על הבגדים ובחרו תכנית המתאימה לסוג הבגדים או השתמשו בתכנית עם זמן נוסף. יתכן שנקבוביות הפילטר סתומות. >>> רחצו את הפילטר במים חמים. יתכן שהמעבה סתום. >>> רחצו את המעבה. (למכשירים עם מעבה) יתכן שמגירת הפילטר סתומה. >>> נקו את הספוג ואת פילטר הבד (אם קיימים) במגירת הפילטר. (למכשירים עם משאבת חום) יתכן ויש משקל יתר של כביסה במכונה. >>> אין להעמיס את המייבש יתר על המידה. יתכן והכביסה לא נסחטה מספיק. >>> בצעו פעולת סחיטה במהירות גבוהה יותר במכונת הכביסה.
המייבש אינו מתחיל לפעול או שלא ניתן להפעיל את התכנית. המייבש אינו מופעל לאחר הגדרתו.
יתכן והתקע מנותק מהחשמל. >>> וודאו שכבל החשמל מחובר. יתכן שדלת הכנסת הכביסה פתוחה. >>> וודאו שדלת הכנסת הכביסה סגורה כראוי. יתכן שלא מוגדרת תכנית או שלא ניתן ללחוץ על לחצן התחל / המתנה. >>> וודאו שהתכנית מוגדרת ושאינה נמצא במצב המתנה. יתכן והופעלה נעילת הילדים. >>> שחררו את נעילת הילדים.
התכנית הסתיימה לפני הזמן ללא סיבה.
יתכן שדלת הכנסת הכביסה סגורה לחלוטין. >>> וודאו שדלת הכנסת הכביסה סגורה כראוי. יתכן ויש הפסקת חשמל. >>> לחצו על לחצן הפעלה/השהייה להפעלת התכנית. יתכן שמזיל המים מלא. >>> רוקנו את מיכל המים.
הבגדים הרכווצו, התקשו או התלכלכו.
יתכן והשתמשתם בתכנית שאינה מתאימה לסוג הכביסה. >>> בדקו את תוויות הכביסה שעל הבגדים ובחרו תכנית המתאימה לבגדים.
התאורה בתוך המייבש אינה נדלקת. (לדגמים עם תאורה)
יתכן שהמייבש לא הופעל באמצעות לחצן הפעלה / כיבוי או שלא נבחרה תכנית במייבש ללא לחצן הפעלה / כיבוי. >>> וודאו שהמייבש הופעל. יתכן ויש תקלה הנורה. >>> צרו קשר עם מרכז שירות לצורך החלפת הנורה.

עלון מוצר

תואם לתקנה מואצלת (EU) מס' 392/2012 של הנציבות

Blomberg	שם הספק או הסימן המסחרי	
TGU572WRX 7182483190	שם הדגם	
7.0	קיבולת מדורג (ק"ג)	
-	אוור מאורר	סוג מייבש כביסה
•	קונדנסור	
B	דרגת יעילות אנרגטית ⁽¹⁾	
504,2	צריכת אנרגיה שנתית (kWh) ⁽²⁾	
•	אוטומטיים	סוג השליטה
-	לאאוטומטיים	
4,21	צריכת אנרגיה של תוכנית הכותנה הרגילה בעומס מלא (kWh)	
2,31	צריכת אנרגיה של תוכנית הכותנה הרגילה בעומס חלקי (kWh)	
0,50	צריכת חשמל של מצב כבוי לתוכנית הכותנה הסטנדרטית בעומס מלא, $P_o (W)$	
1,00	צריכת חשמל של מצב שמאל עבור תוכנית הכותנה הסטנדרטית בעומס מלא, $P_L (W)$	
30	משך ההפעלה השמאלית (דקות)	
•	תכנית כותנה רגילה ⁽³⁾	
121	זמן תוכנית של תוכנית הכותנה הרגילה בעומס מלא T_{dry} (דקה)	
72	זמן התוכנית של תוכנית הכותנה הסטנדרטית בעומס חלקי, $T_{dry1/2}$ (דקה)	
93	זמן תכנית משוקלל של תכנית הכותנה הרגילה בעומס מלא וחלקי $(t T)$	
B	דרגת יעילות עיבוי ⁽⁴⁾	
81%	יעילות עיבוי ממוצעת של תכנית הכותנה הרגילה בעומס מלא, C_{dry}	
81%	יעילות עיבוי ממוצעת של תכנית הכותנה הרגילה בעומס חלקי, $C_{dry1/2}$	
81%	יעילות עיבוי משוקלל של תוכנית הכותנה הרגילה בעומס מלא ובעומס חלקי, C_t	
65	רמת עוצמת הקול עבור תוכנית הכותנה הסטנדרטית בעומס מלא ⁽⁵⁾	
-	מובנית	

• : כן - : לא

(1) קנה מידה מ-A+++ (הכי יעיל) ל-D (הכי פחות יעיל)
 (2) צריכת אנרגיה מבוססת על 160 מחזורי ייבוש של תוכנית הכותנה הרגילה בעומס מלא וחלקי, וצריכת מצבי הספק נמוך. צריכת האנרגיה בפועל למחזור תהיה תלויה בשימוש במכשיר,
 (3) "תוכנית ייבוש ארון כותנה" המשמשת בעומס מלא וחלקי היא תוכנית הייבוש הסטנדרטית שאליה מתייחס המידע בתווית ובכרטיסייה, שתוכנית זו מתאימה לייבוש כביסה רגי לה רטובה מכותנה וכי היא התוכנית היעילה ביותר מבחינת של צריכת האנרגיה לכותנה
 (4) קנה מידה מ-G (הכי פחות יעיל) ל-A (הכי יעיל)
 (5) ערך ממוצע משוקלל w_{kL} מבוטא ב-dB(A) re 1 pW



לקוח נכבד

חברת ראלקו מוצרי צריכה בע"מ מברכת אותך על רכישת מוצר איכותי מתוצרת בלומברג.

חברת ראלקו מוצרי צריכה בע"מ קיבלה את ייצוג חברת בלומברג בישראל החל מתאריך 1.5.2015.

היות וספרי ההדרכה ותעודות האחריות מסופקים ללקוחות בישראל בעת יצור המקרר יתכן והינם נושאים את שם הנציג הקודם. למכשירים המסופקים ע"י קבוצת ראלקו צורפה ת. אחריות וזו הנושאת את פרטי נותנת האחריות (ראלקו מוצרי צריכה בע"מ) אשר תכבד כל מחויבות החלה עליה מתוקף הצווים והתקנות. חוברת ההוראות גם אם היא אינה נושאת את שמה של ראלקו חוברת זו מתאימה למכשיר שאליה מצורפות ההוראות.

לקוח נכבד!

חל איסור מוחלט להשתמש בחומרי ניקוי כל שהם לניקוי דלתות המקרר (בעיקר נירוסטה). יש לנקות דלתות אלו במטלית רכה ולחה בלבד. נזק שיגרם מניקוי שלא בהתאם להוראות הנ"ל אינו מכוסה בתעודת האחריות!!!

מוקד שירות, תמיכה ורכישת חלפים ארצי

חולון, רחוב הצורף 3

שירות תיקונים

שרות מרום - חיוג מקוצר מבזק וסלולר: *9189 פקס: 074-7222501

תחנות שרות

חיפה והצפון - שירות מרום, המוסכים 24 חיפה
ירושלים והאזור - שירות מרום, המדפיסים 9 אזור התעשייה עטרות ירושלים
באר שבע והדרום - שירות מרום, הדסה 22 באר שבע
אילת - שירות ששון, הבנאי 56 אילת

Blomberg



תעודת אחריות

ל-12 חודש מתאריך - ראה סעיף 3

פרטי המכשיר**Blomberg**

סוג: _____ תוצרת: _____

דגם: **TGU572WRX** מס' סידורי: _____ שנת יצור: _____

תאריך רכישה: _____ תוקף אחריות עד: _____

12 חודש מתאריך - ראה סעיף 3

פרטי המוכר

מקום רכישת המוצר: _____ חתימה וחותמת _____

אנו, **ראלקו מוצרי צריכה בע"מ**, ח.פ. 513789438, מרח' המצודה 31 אזור טל: 03-6508282 פקס 03-6508245, אחראים בזה לפעולתו התקינה של המוצר, שפרטיו מצויינים על פני תעודת האחריות בהתאם לתנאים המפורטים:

1. אנו מתחייבים לתקן ללא תמורה כל קלקול במוצר שהתגלה בתקופת האחריות כולל החלפת חלקים שיהיו דרושים לתיקון המוצר בחלקים חדשים ומקוריים.

(א) אנו מתחייבים שבמידה ולא נקיים את האמור לעיל נספק לצרכן מוצר חדש זהה או מסוג ואיכות דומים ושווה ערך או נשיב לצרכן את התמורה ששלם בעד המוצר לפי שיקול דעתנו.

(ב) לאחר תיקון הקלקול או ביצוע ההחלפה, יינתן ללקוח אישור בכתב ובו יפורט מהות התיקון שבוצע או מהות ההחלפה, לפי העניין, יובהר, כי היא והקלקול נגרם על ידי הלקוח בזדון או ברשלנות, אזי תהא החברהפטורה מחיוביה לפי תעודת אחריות זו.

(ג) חייבה החברה התקנת המוצר על ידי כותנאי להפעלת המוצר, תחול אחריות זו גם על ההתקנה ובלבד שההתקנה בוצעה על ידי החברה. במקרה כזה, תחל תקופת האחריות של החברה במועד סיום ההתקנה ובלבד שעד למועד התקנת המוצר, לא עשה הלקוח שימוש במוצר שנמסר לו והמוצר נשמר בתנאים ראויים העונים לדרשת החברה ובאריזתו המקורית.

(ד) אנו מתחייבים לתקן את המוצרים במקרים בהם הקלקול מונע את השימוש העיקרי שלשמו מיועד המוצר כדלקמן: מקורים, מקפאיים תוך יום, מיום קבלת הקריאה. כיריים לבישול בנו ובחשמל תוך יומיים מיום קבלת הקריאה. מבכיסה, מדיחים, תנור בישול ואפיה, מייבשי כביסה תוך שלושה ימים מיום קבלת הקריאה.

(ה) אין אנו מתחייבים לתקן את המוצר ללא תמורה ובעל המכשיר ישא בהוצאות התיקון בכל אחד מן המקרים הבאים:
(1) הקלקול נגרם על ידי שימוש הנוגד את הוראות השימוש שנמסרו בכתב לרוכש המוצר או שנגרם על ידי כח עליון, או משיבושים ברשת החשמל.

(2) המוצר תקין או על ידי אדם שלא הוסמך לכך על ידינו בשעה שאנו לא הפרנו את החיבותינו.
או שהוכנסו בו שינויים על ידי אדם שלא הוסמך לכך על ידינו.

(3) הקלקול נגרם בזדון או ברשלנות שלא על ידי נתון האחריות זו, שליחו, או עושה מטעמו.
במקרה של העברת הבעלות על המוצר, יודיע לנו בעל התעודה על העברת הבעלות לאדם אחר. האחריות לפי התעודה תימשך לטובת רוכש הבעלות על המוצר עד תום תקופת האחריות.

2. אנו מתחייבים לספק חלקי חילוף בתשלום 6 שנים מתום תקופת האחריות למקורים, טלוויזיות, מקפאיים, כיריים לבישול מגו וחשמל, מכונות כביסה, מדיחי כלים, מיקרוגל, מייבשי כביסה ותנורי בישול ואפיה. לכל שאר המוצרים עד תום שנה לאחר תום תקופת האחריות שנקבעה למוצר.

3. אחריות תקפה ל-12 חודשים מתאריך הרכישה או מתאריך ההתקנה (אם נדרשה התקנה ע"י היצרן) ובלבד שהתקופה שחלפה מיום מסירת המוצר לצרכן ועד תאריך ההתקנה לא תעלה על שנה.

4. היה ויידרש ביקור טכנאי בבית הלקוח, תתאם החברה עם הלקוח את מועד ושעת הביקור. זמן ההמתנה לביקור הטכנאי לא יעלה על שעתיים. בכל מקרה של איחור בביקור הטכנאי, יודיע על כך החברה ללקוח ותתאם עמו מועד חדש לביצוע התיקון. אם נדרשת הובלת המכשיר למעבדה תבוצע ההובלה ללא תמורה. בכפוף לסעיף (ה) בתעודה.

Blomberg